

*Wiper*

C80

**РУКОВОДСТВО  
ПОЛЬЗОВАТЕЛЯ**





## СОДЕРЖАНИЕ

<b>Общая информация</b> .....	<b>2</b>
Назначение инструкции .....	2
Идентификация производителя и оборудования.....	3
<b>Инструкция по технике безопасности</b> .....	<b>3</b>
Техника безопасности.....	3
Система безопасности.....	4
Предупреждающие знаки.....	5
<b>Техническая информация</b> .....	<b>6</b>
Технические характеристики .....	6
Общее описание прибора.....	7
Основные части .....	8
<b>Установка</b> .....	<b>9</b>
Упаковка и распаковка .....	9
Планирование установки системы.....	9
Определение маршрута прокладки периметрального провода .....	11
Подготовка и обозначение границ рабочих зон .....	11
Прокладка периметрального провода .....	15
Установка зарядной станции и блока энергоспитания.....	16
Зарядка аккумулятора при первом использовании .....	17
<b>Регулировка</b> .....	<b>18</b>
Инструкции по регулировке .....	18
Регулировка высоты скашиваемой травы .....	18
<b>Эксплуатация</b> .....	<b>19</b>
Требования при эксплуатации .....	19
Описание панели управления и главного меню.....	19
Установка.....	20
Доступ к меню через приложение .....	20
Настройка меню пользователя через мобильное приложение .....	21
Настройки меню – режим программирования.....	21
Безопасная остановка робота .....	24
Автоматический возврат к зарядной станции .....	24
Длительный период неактивности и повторный запуск.....	24
Зарядка аккумулятора после длительного периода неактивности.....	25
Рекомендации по эксплуатации .....	26
<b>Плановое техническое обслуживание</b> .....	<b>26</b>
Рекомендации по обслуживанию .....	26
Таблица периодичности планового техобслуживания. ....	26
Очистка робота.....	27
Устранение неисправностей.....	28
<b>Возможные неисправности и методы их устранения</b> .....	<b>28</b>
<b>Замена компонентов</b> .....	<b>30</b>
Рекомендуемые запчасти .....	30
Замена аккумулятора.....	30
Замена ножа .....	30
Утилизация.....	31
<b>Гарантийные обязательства</b> .....	<b>32</b>

### НАЗНАЧЕНИЕ ИНСТРУКЦИИ

- Настоящая инструкция является неотъемлемой частью прибора и составлена Производителем в целях предоставления необходимой информации людям, уполномоченных на его эксплуатацию в течение срока службы оборудования.
- Операторы прибора должны иметь правильные трудовые навыки и внимательно прочитать и следовать всем инструкциям, содержащимся в данном документе.
- Данная инструкция была предоставлена Производителем на языке оригинала (итальянский) и может быть переведена на другие языки, чтобы соответствовать юридическим и/или коммерческим требованиям.
- Внимательно прочтите инструкции, содержащиеся в данном документе, во избежание любых ненужных рисков для здоровья и безопасности людей, а также экономического ущерба.
- Храните данную инструкцию в безопасном и легкодоступном месте для получения оперативных справок.
- Некоторая информация и иллюстрации, содержащиеся в данной инструкции, могут не полностью соответствовать приобретенному вами прибору, что, однако, не влияет на его функционирование.
- Производитель оставляет за собой право вносить в инструкцию изменения без предварительного уведомления.
- Нижеуказанные символы использованы в инструкции для выделения особо важной информации или для указания на важные уточнения.



#### Опасно - Внимание

Данный символ указывает на ситуации, представляющие непосредственную опасность, которые, в случае игнорирования, подвергают риску здоровье и безопасность людей.



#### Предупреждение – Осторожно

Данный символ указывает на ситуации, когда необходимо предпринять определенные меры, чтобы избежать рисков для здоровья и безопасности людей и повреждения оборудования.



#### Важно

Данный символ указывает на особо важную техническую информацию, которую нельзя оставлять без внимания.



## ИДЕНТИФИКАЦИЯ ПРОИЗВОДИТЕЛЯ И ОБОРУДОВАНИЯ

Изображенная на иллюстрации идентификационная табличка прикреплена непосредственно на прибор. Она содержит наименования и всю информацию, необходимую для безопасной эксплуатации.

Для получения информации о технических требованиях, пожалуйста, обратитесь в центр технического обслуживания производителя или к официальному дилеру.

Для получения техподдержки, пожалуйста, сообщите данные, указанные на идентификационной табличке, приблизительное время эксплуатации и тип обнаруженной ошибки.

- A. Наименование производителя.
- B. Маркировка соответствия стандартам ЕС.
- C. Модель и версия / серийный номер / год производства.
- D. Технические данные: напряжение, сила тока, класс защиты, масса, ширина реза.

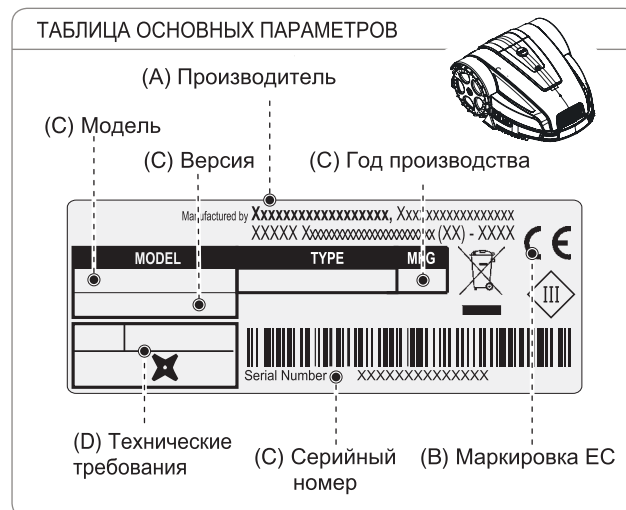

## ИНСТРУКЦИЯ ПО ТЕХНИКЕ БЕЗОПАСНОСТИ

Производитель тщательно рассмотрел все возможные угрозы и риски, которые могут возникнуть в связи с эксплуатацией оборудования. Целью данной инструкции является информирование пользователей о необходимости соблюдения предельной осторожности во избежание рисков.



### ТЕХНИКА БЕЗОПАСНОСТИ



### ДАННЫЙ ПРОДУКТ ОСНАЩЕН НОЖОМ И НЕ ЯВЛЯЕТСЯ ИГРУШКОЙ!

- Перед началом использования продукта внимательно прочтите инструкцию по эксплуатации, в первую очередь инструкции по технике безопасности, и убедитесь, что полностью их понимаете. Используйте оборудование исключительно в целях, предусмотренных производителем. Строго следуйте инструкциям по эксплуатации, обслуживанию и ремонту.
- Во время использования робота убедитесь, что в рабочей зоне никого нет, в частности детей, пожилых людей, инвалидов или домашних животных. В ином случае запрограммируйте робота на работу в часы, когда в рабочей зоне никого нет. Не оставляйте робот без присмотра, если вы знаете, что в рабочей зоне есть домашние животные, дети или иные люди. Если на пути робота окажется человек или животное, незамедлительно остановите робот.
- Во время эксплуатации не оставляйте прибор без внимания, если рабочая зона не огорожена достаточно высоким забором, который нельзя легко перелезть.
- При использовании в общественных местах вокруг рабочей зоны роботизированной газонокосилки должны быть размещены предупреждающие знаки. Знаки должны содержать следующий текст: "Предупреждение! Автоматическая газонокосилка! Не подходите к машине! Следите за детьми!"
- Данный робот не предназначен для использования детьми или людьми с ограниченными физическими, сенсорными или умственными возможностями или неподготовленными людьми, незнакомыми с продуктом, без присмотра лицами, отвечающими за безопасность или получившими инструкции по эксплуатации прибора. Следите, чтобы дети не играли с прибором.
- Не допускается использование робота людьми, которые не знают, как он работает.
- Операторы, осуществляющие обслуживание и ремонт робота, должны быть полностью ознакомлены с его особенностями и техникой безопасности. Перед использованием робота внимательно прочтите инструкцию по эксплуатации и убедитесь, что полностью поняли ее.
- Никогда не удаляйте, не блокируйте и не повреждайте защитные механизмы, установленные на прибор. Производитель не несет ответственность при использовании неоригинальных запчастей. Несоблюдение данного требования подвергает серьезной опасности здоровье и безопасность людей.

- Убедитесь, что на газоне отсутствуют игрушки, инструменты, ветки, одежда или иные объекты, которые могут повредить ножи. Любые объекты, находящиеся на газоне, могут также повредить робот или помещать его правильному функционированию.
- Не позволяйте людям садиться на робота. Никогда не поднимайте робот, чтобы проверить нож или перенести его, пока он работает. Не помещайте руки или ноги под робот, когда он находится в работающем состоянии.
- Не используйте робот при включенной системе полива. В данном случае запрограммируйте робот и систему полива таким образом, чтобы они не работали одновременно. Не используйте мойки высокого давления для очистки робота, не погружайте его в воду (полностью или частично), так как он не является водонепроницаемым.
- Отключите питание и активируйте защитный механизм до начала регулировки или ремонта, которые пользователь уполномочен осуществить. Используйте средства индивидуальной защиты, рекомендуемые производителем, в частности всегда носите защитные перчатки при работе с режущим ножом.
- Не допускайте осуществления очистки и ремонта детьми без присмотра взрослых.
- Не используйте робот при поврежденном режущем ноже. Осуществите его замену.
- Не используйте робот при поврежденных наружных деталях. Если механические части робота повреждены, осуществите их замену.
- Не используйте робот, если шнур электропитания адаптера поврежден. Повреждение шнура может привести к контакту с токоведущими частями. Во избежание какого-либо риска осуществите замену шнура у производителя, в центре технического обслуживания или лицом, имеющим соответствующую квалификацию.
- Если шнур электропитания поврежден во время эксплуатации, нажмите «СТОП» для остановки робота и отсоедините шнур электропитания от электророзетки.
- Регулярно осуществляйте визуальный осмотр робота на наличие износа или повреждения ножа, крепежных винтов и режущего механизма. Убедитесь, что все гайки, болты и винты затянуты и робот находится в исправном состоянии.
- Если во время эксплуатации появляется необычная вибрация, нажмите «СТОП» и отсоедините шнур электропитания от электророзетки.
- Не заряжайте робот при взрывоопасных и/или огнеопасных условиях.
- Используйте зарядное устройство и блок энергопитания, входящие в комплект поставки производителя. Неправильное использование может вызвать поражение током, перегрев или утечку коррозионно-активных жидкостей из аккумулятора. В случае утечки жидкости, протрите аккумулятор водой/нейтрализатором. В случае попадания в глаза обратитесь к врачу.

---

## СИСТЕМА БЕЗОПАСНОСТИ

---

### 1. Датчик обнаружения препятствий

В случае удара о твердый объект высотой более 10 см (3.94 "), активируется датчик удара. При этом робот прекращает движение в первоначальном направлении и возвращается назад, избегая препятствия.

### 2. Кренометр

Если робот работает на склоне, чей градус превышает максимально допустимый уровень, или переворачивается, робот останавливает вращение режущего ножа.

### 3. Аварийный выключатель

Расположен на верхней части робота, помечен словом «СТОП», крупнее всех иных команд на кнопочной панели. Нажатие данной кнопки в любое время эксплуатации приведет к незамедлительной остановке движения робота-газонокосилки и вращения ножа.







### 4. Защита от сверхтоков

Во время эксплуатации за каждым двигателем (ножа и колес) осуществляется непрерывный контроль на предмет возникновения какой-либо ситуации, которая может привести к их перегреву. В случае перегрева колесного двигателя робот будет пытаться двигаться в противоположном направлении. Если сверхток сохраняется, робот останавливается и подает сигнал ошибки. В случае перегрева двигателя режущего ножа существует два диапазона вмешательства. Если параметры падают в рамках первого диапазона, робот будет совершать маневры, пытаясь разблокировать режущий нож. Если уровень сверхтока находится ниже защитного диапазона, робот останавливается и подает сигнал ошибки.

### 5. Датчик отсутствия сигнала

В случае отсутствия сигнала робот автоматически останавливается.

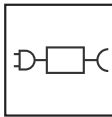
## ПРЕДУПРЕЖДАЮЩИЕ ЗНАКИ

	<p>Перед использованием машины внимательно прочтите инструкцию по эксплуатации.</p>		<p>Держитесь на достаточно безопасном расстоянии от работающей машины. Во время работы робота убедитесь, что в рабочей зоне нет людей (в частности детей, пожилых людей или инвалидов) и домашних животных. Держите детей, домашних животных и других людей на безопасном расстоянии от работающей машины. Во избежание рисков мы рекомендуем запрограммировать рабочую активность робота на подходящее время.</p>
	<p>Не прикасайтесь к ротационному ножу и не помещайте руки или ноги под машину, когда та находится в работающем состоянии. Дождитесь полной остановки ножа и вращающихся деталей.</p>		<p>Предупреждение! Не брызгайте водой на машину в целях очистки. Во время работы робота убедитесь, что в рабочей зоне нет людей (в частности детей, пожилых людей или инвалидов) и домашних животных. Держите детей, домашних животных и других людей на безопасном расстоянии от работающей машины. Во избежание рисков мы рекомендуем запрограммировать рабочую активность робота на подходящее время.</p>
	<p>Не залезайте на машину.</p>		<p>Используйте только блоки питания, указанные в разделе "Технические характеристики" главы "Техническая информация".</p>
	<p>Активируйте защитный механизм перед ремонтом или поднятием машины.</p>		

# ТЕХНИЧЕСКАЯ ИНФОРМАЦИЯ

## ТЕХНИЧЕСКИЕ ХАРАКТЕРИСТИКИ

Описание		Модель	
		A032DE0	
Максимальная рекомендуемая площадь для кошения			
Производительность ( -20%(*))	м <sup>2</sup> (кв ')	800 (8608 ")	
<b>Характеристики</b>			
Габариты (Ш x В x Д)	мм	537x415x252	
Масса робота (вкл. аккумулятор)	кг	10,7	
Высота покоса (мин.-макс.)	мм (")	25-60 (0,98-2,36 ")	
Диаметр ножа	мм (")	250 (9,84 ")	
Двигатели		без щеток	
Скорость режущего ножа	об./мин.	3000	
Скорость движения	м/мин.	30 ( 97,7 ')	
Максимально допустимый уклон (*)	%	45% допустим, в зависимости от состояния травяного покрова и установленного вспомогательного оборудования. 35% максимально допустимый, при условии подстриженного газона. 20% поблизости от внешнего края или кабеля периметра	
Рабочая температура окружающей среды	макс °С	<b>РОБОТ:</b> -10°(14 F.) (мин) +50° (122 F.) (макс) <b>ЗАРЯДНАЯ СТАНЦИЯ:</b> -10°(14 F.)(мин)+45° (113 F.)(макс) <b>ЗАРЯДНОЕ УСТРОЙСТВО:</b> -10°(14 F.)(мин) +40° (104 F.)(макс)	
Измеренный уровень звуковой мощности	дБ(А)	59	
Класс защиты от воды	IP	<b>РОБОТ:</b> IPx4 <b>ЗАРЯДНАЯ СТАНЦИЯ:</b> IPx4 <b>ЗАРЯДНОЕ УСТРОЙСТВО:</b> IPx4	
<b>Электрические характеристики</b>			
Блок энергоснабжения (для литиевых аккумуляторов)		Mean Well OWA-60E-30ZCT  Вход: 100 - 240 V~; 1.2 A; 50/60 Hz; класс 2 Выход: 29.4 V $\equiv$ ; 2.0 A	
<b>Тип аккумулятора и зарядных устройств</b>			
Заряжаемый литий-ионный аккумулятор (номинальное напряжение)		25.9V - 1x2.5 ампер-час	
Зарядное устройство		29.4 Vcc - 2.0 A	
Тип зарядки		контактный	
Среднее время зарядки	чч:мм	1:00	
Среднее время работы при полном заряде (*)	чч:мм	1:00	

(\*) Зависит от состояния травяного покрытия и сложности обрабатываемой области.

Частоты		
Передатчик передвижения робота		Диапазон частот (Гц) 500 - 60000 Максимальная мощность ВЧ-сигнала (дБм) < 10
Bluetooth		Диапазон частот (Гц) 2402 - 2480 Максимальная мощность ВЧ-сигнала (дБм) < 14
GSM		Диапазон частот (МГц) 850/900/1800/1900 Максимальная мощность ВЧ-сигнала (дБм) < 33
Оборудование / Комплектация / Функции		
Управляемые зоны, включая главную		4
Датчик дождя		стандартный
Эко-режим - Автоматическое программирование (запатентовано)		стандартный
Модуль подключения (GPS, GPRS)		опция
Метод возврата к зарядной станции		«По проводу», «V-meter»
Максимальная длина периметрального провода (приблизительная, рассчитывается на основании стандартного периметра)	м (')	1000 (3280')

(\*) Зависит от состояния травяного покрытия и сложности обрабатываемой области.

## ОБЩЕЕ ОПИСАНИЕ ПРИБОРА

Прибор является роботом, спроектированным и изготовленным для автоматической стрижки травы в садах и на придомовых газонах в любое время дня и ночи. Это маленький, компактный, бесшумный и легкий в транспортировке прибор.

В зависимости от характеристики поверхности робот может быть запрограммирован на работу на разных участках: одном главном участке и нескольких вторичных (в зависимости от спецификации различных моделей). Во время работы робот косит траву в зоне, ограниченной периметральным проводом.

Когда робот обнаруживает периметральный провод или встречает препятствие, он случайным образом меняет траекторию движения и продолжает косить в новом направлении. Робот не пересекает периметральный провод на расстояние, превышающее половину его длины.

Согласно принципу случайной работы робот автоматически косит газон на всей ограниченной территории (см. рисунок). Робот способен распознавать наличие более высокой/густой травы в какой-либо области сада и при необходимости автоматически активирует режим спирального движения для идеального покоса.

Поверхность газона, которую способен обработать робот, зависит от серии факторов, таких как:

- модель робота и тип установленного аккумулятора;
- характеристики области покоса (неровный периметр или поверхность, разделенные зоны и т.д.);
- характеристики газона (тип и высота травы, влажность и т.д.);
- состояние ножа (уровень заточки, отсутствие остатков травы и отложений и т.д.);

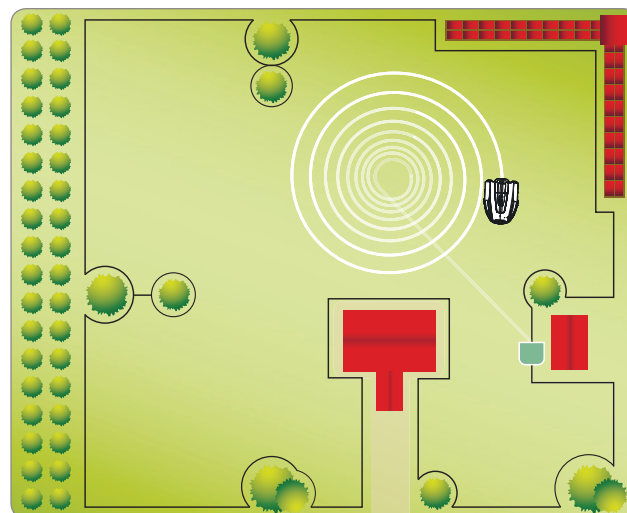
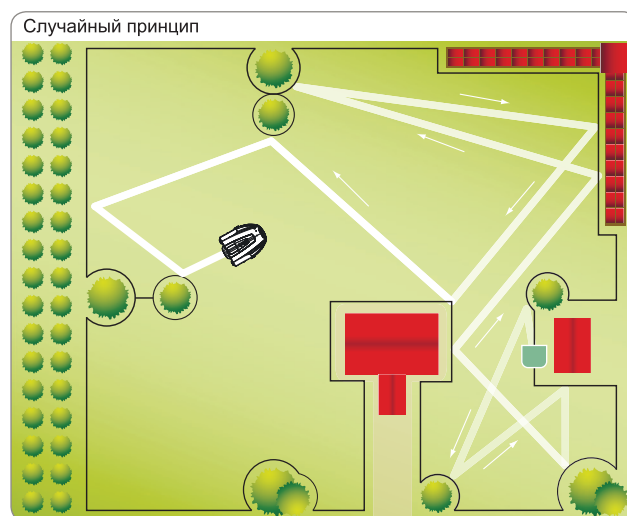



## ОСНОВНЫЕ ЧАСТИ

МОДЕЛЬ		A032DE0
Версия		A
①	Робот	✓
②	Панель управления	✓
③	Датчик дождя	✓
④	Аккумулятор	✓
⑤	Ручка	✓
⑥	Режущий нож	✓
⑦	Моток кабеля периметра	100 м
⑧	Гвозди	100
⑨	Сетевой шнур для блока питания	✓
⑩	Блок питания	✓
⑪	Зарядная станция	✓
⑫	Передатчик	✓
⑬	Инструкция по эксплуатации	✓
⑭	Ключ для регулировки высоты покоса	✓
⑮	Коннектор кабеля периметра	-
⑯	Крышка зарядной станции	-

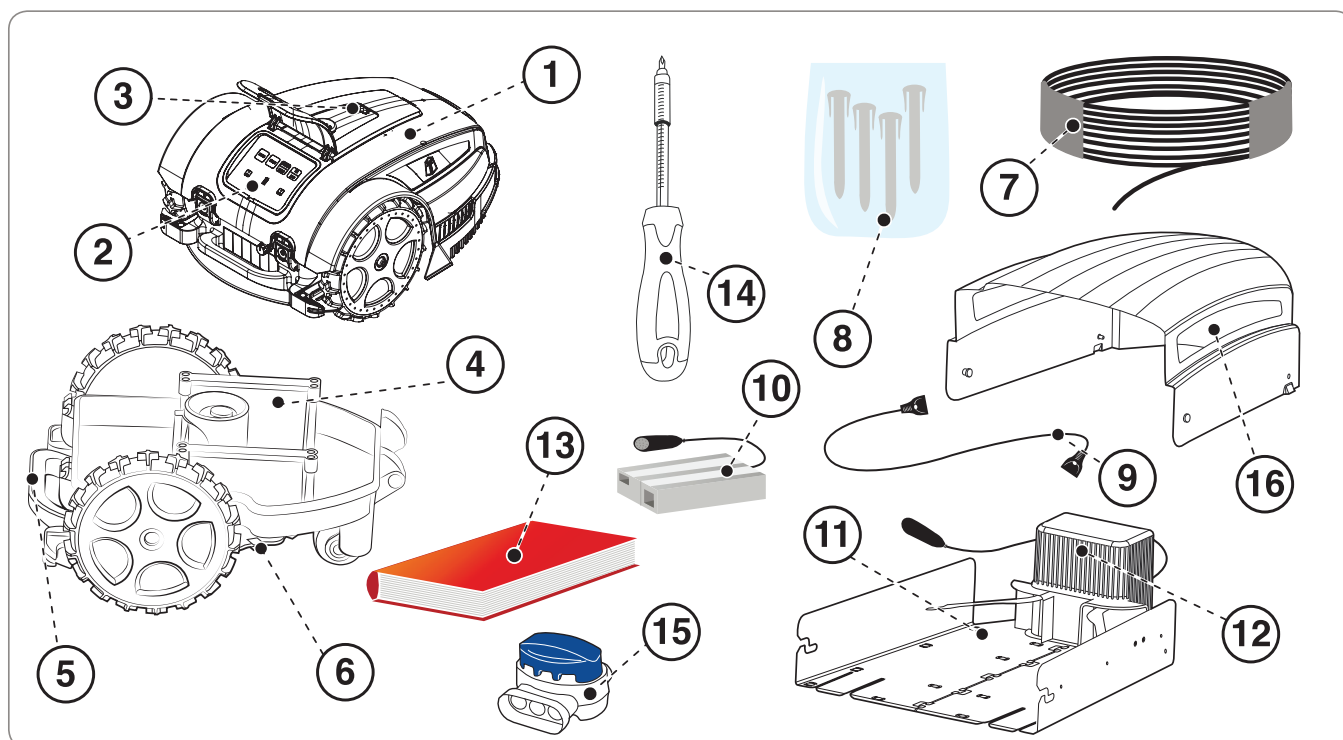

## УПАКОВКА И РАСПАКОВКА

Оборудование поставляется в соответствующей упаковке. При снятии упаковки аккуратно вытащите прибор и проверьте целостность компонентов.



### Предупреждение – Осторожно

Храните пластиковую упаковку и контейнеры вне зоны доступа детей, так как существует риск удушья!



### Важно

Храните упаковку для будущего использования.

## ПЛАНИРОВКА УСТАНОВКИ СИСТЕМЫ

Робот легок в установке, но требуется предварительное планирование для определения наилучшей зоны для установки зарядной станции, блока энергопитания и прокладки периметрального провода.

- Зарядная станция должна быть установлена на краю газона, по возможности в самой большой зоне, откуда будут легкодоступны другие области. Зона, где установлена зарядная станция, здесь и далее именуется «Основная зона».



### Предупреждение – Осторожно

Располагайте блок энергопитания вне зоны доступа детей. Например, на высоте выше 160 см (63").



### Предупреждение – Осторожно

Убедитесь, что доступ к блоку энергопитания имеют только уполномоченные на то люди.



### Предупреждение – Осторожно

Для подключения энергопитания необходимо, чтобы сетевая розетка находилась рядом с зоной установки. Убедитесь, что подключение к электросети соответствует действующему законодательству. В целях безопасности убедитесь, что электрическая система, к которой подсоединяется блок энергопитания, имеет хорошо функционирующую систему заземления. Цепь питания должна быть защищена устройством защитного отключения (УЗО) с показателем тока расцепления, не превышающим 30 мА.



### Важно

Рекомендуется установить блок питания в шкаф для электрических компонентов (для внутридомового или наружного использования), оборудованного замком, закрывающимся на ключ, и хорошо вентилируемый для поддержания надлежащей циркуляции воздуха.

- В конце рабочего цикла робот должен иметь возможность легко найти зарядную станцию, которая является отправной точкой для начала нового рабочего цикла и доступа ко всем иным рабочим зонам, здесь и далее именуемым «Второстепенные зоны».
- Установите зарядную станцию согласно нижеуказанным правилам:
  - на горизонтальной поверхности;
  - на плотном и устойчивом грунте с хорошим дренажем;
  - предпочтительно на самой широкой части газона;
  - при наличии оросительной системы убедитесь, что струи разбрызгивателей не направлены внутрь зарядной станции;
  - убедитесь, что вход в зарядную станцию расположен так, как показано на рисунке, и робот может войти в нее, двигаясь по периметральному проводу по часовой стрелке;
  - перед зарядной станцией должен оставаться прямой промежуток длиной 200 см (78,74");
  - металлические прутья и решетки, расположенные вблизи от зарядной станции, могут мешать сигналу. Расположите станцию в другой части сада или на безопасном расстоянии от металлических ограждений. Для более подробной информации обратитесь в центр технического обслуживания производителя или к официальному дилеру.
- Зарядная станция должна быть хорошо прикреплена к земле. Для предотвращения образования входной ступени расположите перед входом маленький коврик искусственной травы. В качестве альтернативы можно удалить часть травяной поверхности и установить зарядную станцию на одном уровне с травой.

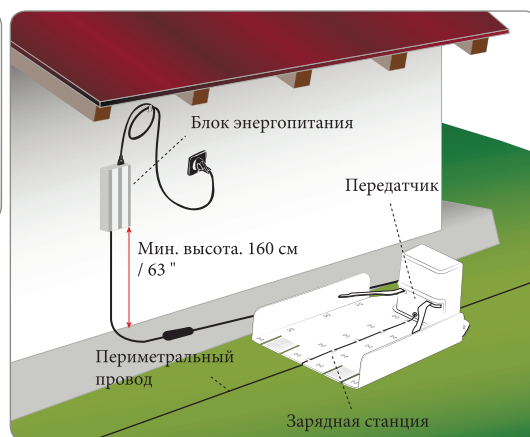

- Зарядная станция подсоединяется к блоку энергопитания через кабель, который должен выходить из зарядной станции вне зоны проведения покоса.

- Расположите блок энергопитания в соответствии с нижеуказанными правилами:

- в хорошо вентилируемом месте, защищенном от воздействия атмосферных явлений и прямого солнечного света;

- предпочтительно в доме, гараже или сарае;

- в случае установки на улице робот должен быть защищен от воздействия прямых солнечных лучей и воды, поэтому поместите его в вентилируемый короб. Не располагайте установку в прямом контакте с почвой или влажной средой.

- расположите его на внешней, а не внутренней части газона;

- протяните кабель от зарядной станции к блоку энергопитания. Не укорачивайте и не удлиняйте кабель.

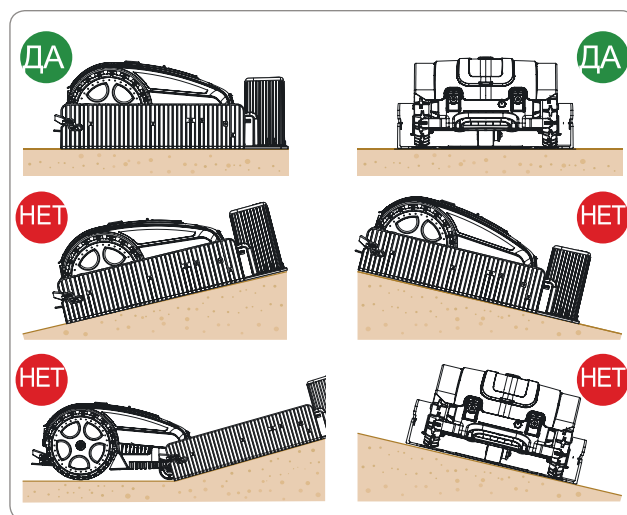

- Входной отрезок шнура должен идти прямо и перпендикулярно относительно зарядной станции на расстояние минимум 200 см (78.74"), а выходной отрезок должен отходить от зарядной станции, как показано на рисунке; это позволяет роботу совершить правильный вход.

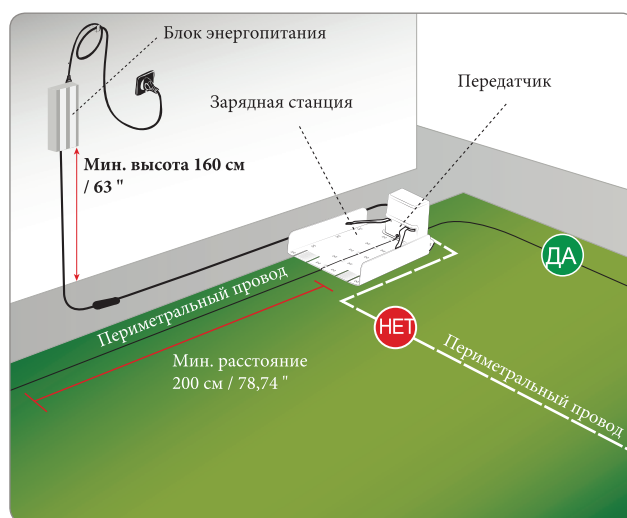

Если робот установлен рядом с областью, где имеется другой робот (того же или иного производителя), передатчик и приемник робота должны быть модифицированы во время установки таким образом, чтобы частоты двух роботов не мешали друг другу. В данной ситуации обратитесь в ближайший сервисный центр.

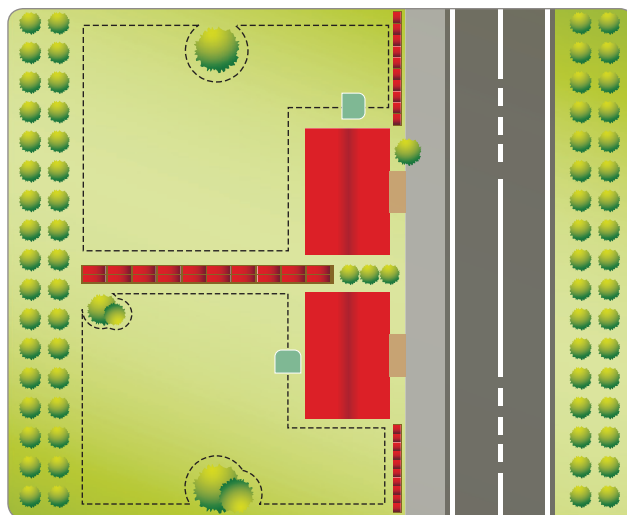



## ОПРЕДЕЛЕНИЕ МАРШРУТА ПРОКЛАДКИ ПЕРИМЕТРАЛЬНОГО ПРОВОДА

Перед прокладкой периметрального провода необходимо проверить всю поверхность газона. Для правильной работы робота внесите все необходимые изменения в травяной покров газона во время прокладки периметрального провода.

1. Подготовьте и определите рабочие зоны.
2. Проложите периметральный провод.
3. Установите зарядную станцию и блок энергоснабжения. При прокладке периметрального провода учитывайте направление монтажа (по часовой стрелке) и ротационное движение вокруг цветочных клумб (против часовой стрелки), как показано на рисунке.

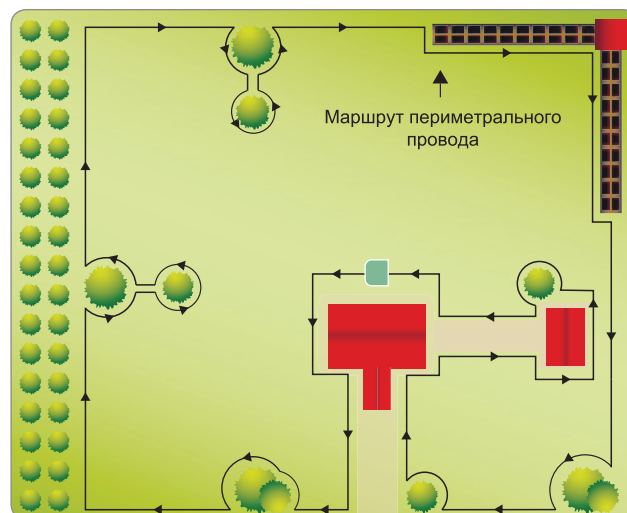

## ПОДГОТОВКА И ОБОЗНАЧЕНИЕ ГРАНИЦ РАБОЧИХ ЗОН

### Подготовка газона для стрижки

1. Убедитесь, что газон для стрижки ровный, не имеет ям, камней или иных препятствий. При необходимости проведите соответствующие подготовительные работы: засыпьте ямы и удалите все препятствия. Если какие-либо препятствия невозможно устранить, необходимо отметить данные участки периметральным проводом.
2. Робот может стричь траву внутри рабочей зоны с максимальным уклоном в 45% (45 см на метр длины) на сухом газоне без риска проскальзывания колес (в зависимости от установленных комплектующих). В иных случаях следует соблюдать уклон в 35%. Периметральный провод должен быть проложен на земле с уклоном, не превышающим 20% (20 см на метр длины), с учетом того, что при возврате к зарядной станции роботу требуется больший захват. Поэтому необходимо тщательно проверить состояние газона и учитывать ограничения.  
Внутри и снаружи зоны, огороженной периметральным проводом, склон не должен превышать 35 см. В случае несоблюдения данных инструкций при обнаружении роботом провода, его колеса могут соскользнуть, и робот выйдет за пределы рабочей зоны.  
При наличии препятствий на склонах, близких к выше оговоренным лимитам, необходимо выровнять почву минимум на 35 см перед препятствием, чтобы уменьшить уклон.

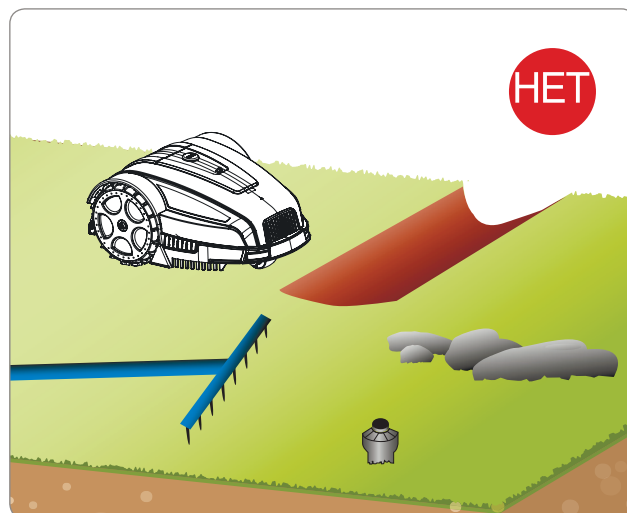

**Важно**

**Области газона, имеющие уклон, превышающий допустимый уровень, не могут обрабатываться роботом. Проложите периметральный провод перед склоном, чтобы исключить его из зоны покоса.**

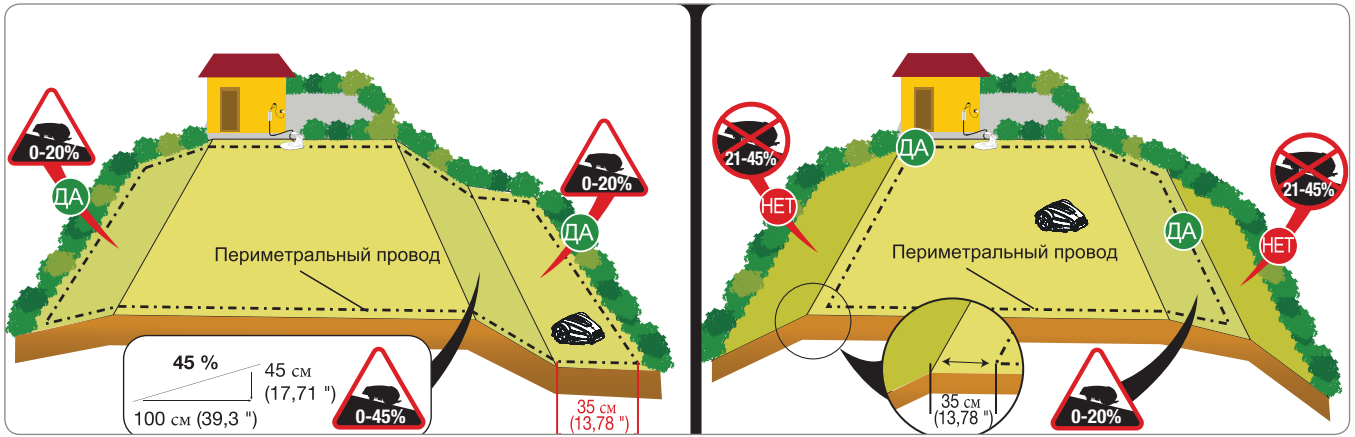

### Ограничение рабочей зоны

3. Проверьте всю поверхность газона и оцените, необходимо ли разделить его на отдельные рабочие зоны согласно правилам, описанным ниже. Перед прокладкой периметрального провода проверьте весь маршрут, чтобы облегчить данную процедуру. На рисунке показан газон с маршрутом для прокладки периметрального провода. Во время монтажа определите все второстепенные зоны. Второстепенная зона – это часть газона, соединенная с основной частью проходом, труднодоступным при нормальном движении робота. К такой зоне должен быть доступ без подъемов и спусков, превышающих указанные выше. Определение зоны в качестве «второстепенной» также зависит от размера основной зоны. Чем больше основная зона, тем труднее роботу преодолевать узкие проходы. В общем смысле, проход уже 200 см (78.74 ") считается второстепенной зоной. Количество второстепенных зон зависит от характеристик модели (см. «Технические характеристики»).

Минимально допустимый проход составляет 70 см (27.56") между двумя отрезками периметрального провода. Периметральный провод должен быть проложен на указанном далее расстоянии от всех объектов за пределами газона. Если с обеих сторон имеется стена или изгородь, необходимая ширина прохода должна составлять 140 см (55.12 ").

Если проход очень длинный, его ширина между отрезками периметрального провода должна быть более 70 см (27.56 "). Во время программирования необходимо настроить размер второстепенных зон в процентах от площади газона и задать направление, требуемое для их скорейшего достижения (по часовой стрелке или против часовой стрелки), а также указать длину провода в метрах, необходимую для достижения второстепенной зоны. См. «Режим программирования».

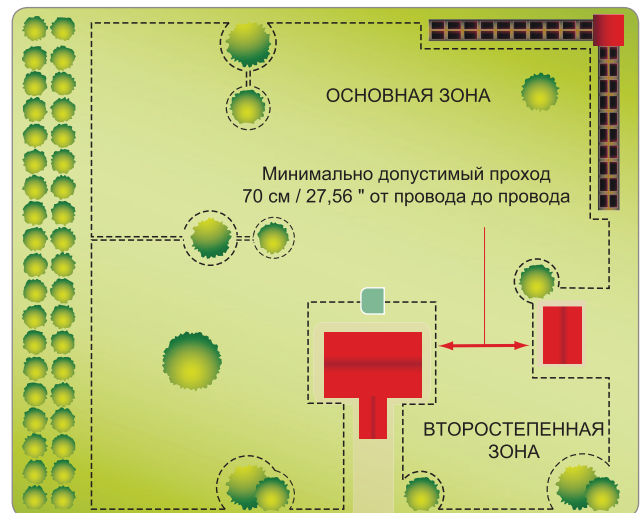
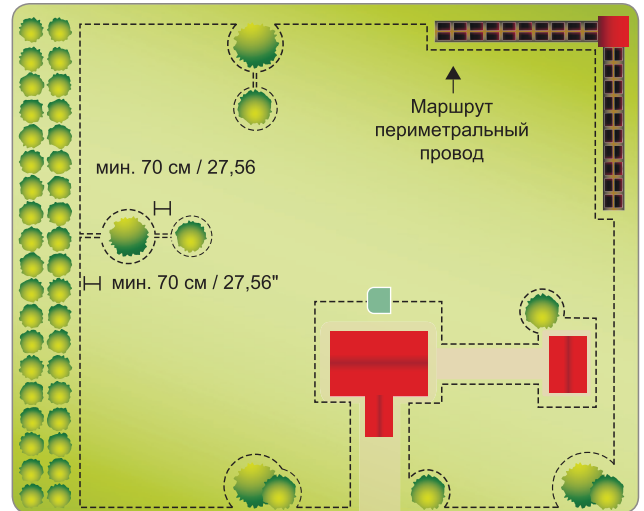

4. Если внутри или снаружи рабочей зоны имеется тротуар или проезжая часть, находящиеся на одном уровне с газоном, проложите периметральный провод на расстоянии 5 см (1.96 ") от края тротуара. Робот немного выйдет за границы газона, и вся трава будет скошена. Если тротуар сделан из металла или имеются металлические люки, душевые поддоны или электрические кабели, проложите периметральный провод на расстоянии минимум 30 см (11.81 ") от металлического объекта во избежание сбоя в работе робота и помех на периметральном проводе.



**Важно**

На рисунке показан пример расположения внутренних и периферийных элементов рабочей зоны и расстояния, которые необходимо учитывать при прокладке периметрального провода. Огородите все железные и металлические элементы (канализационные люки, электрические соединения и т.д.) во избежание любых помех сигнала периметрального провода.

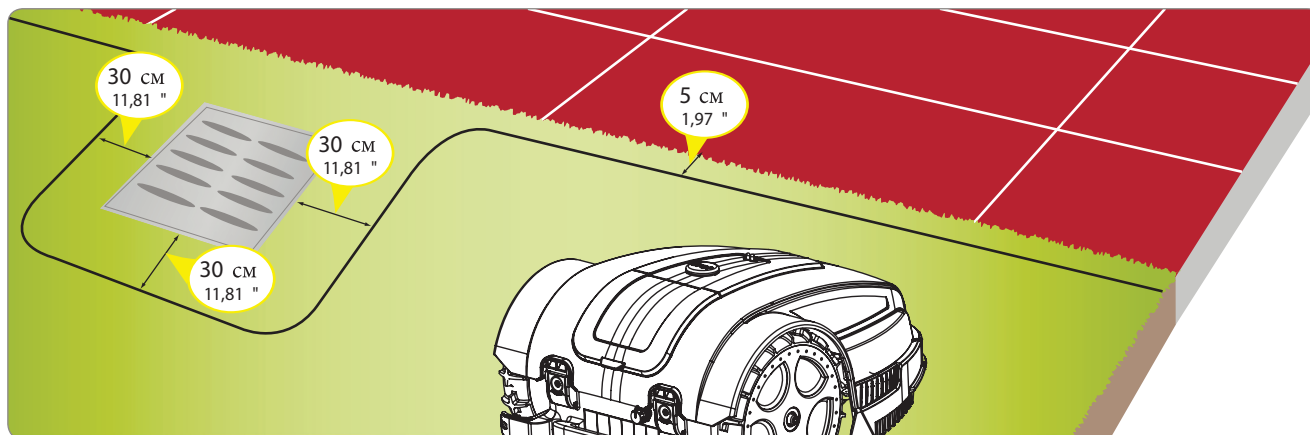

Если внутри или снаружи рабочей зоны имеется препятствие, такое как бордюр или стена, проложите периметральный провод на расстоянии минимум 35 см (13.78 ") от препятствия. Увеличьте расстояние между периметральным проводом и препятствием, если не хотите, чтобы робот ударился о препятствие: расположите периметральный провод на расстоянии минимум 40 см (15.75 "). Трава, растущая на краю или за пределами определенной рабочей зоны, может быть подстрижена триммером или кусторезом

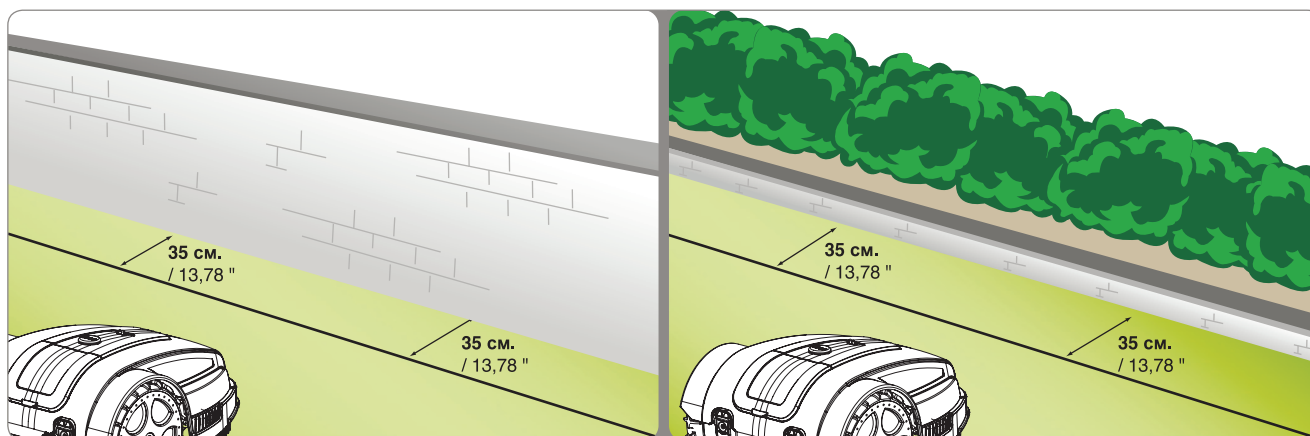

Если внутри или снаружи рабочей зоны имеется цветочная клумба, изгородь, растение с выступающими корнями, маленькая канава в 2-3 см в глубину или маленький бордюр в 2-3 см в высоту, проложите периметральный провод на расстоянии минимум 30 см (11.81 ") от препятствия во избежание урона, нанесенного роботу или самому препятствию. Трава, растущая внутри рабочей зоны, может быть подстрижена триммером или кусторезом.

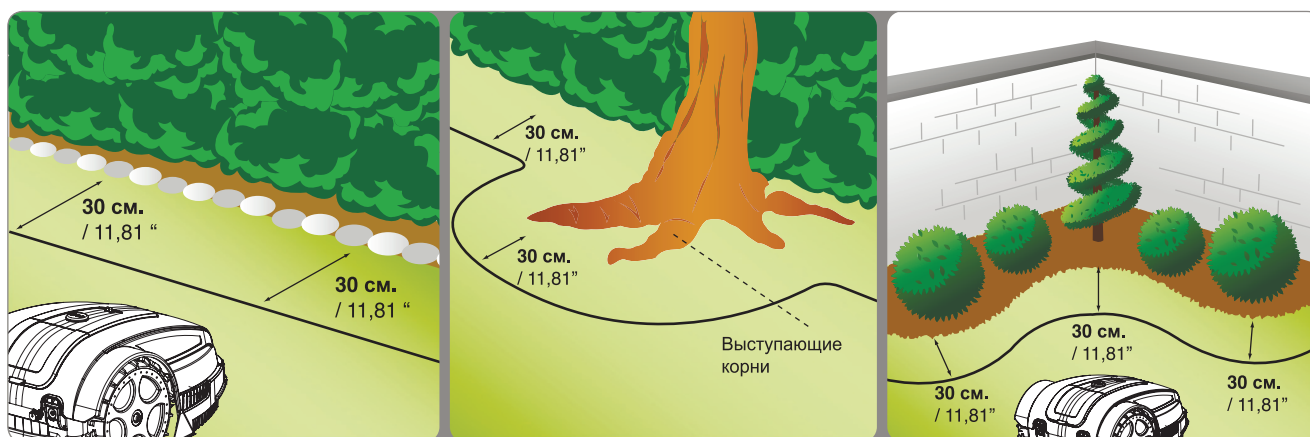

Если внутри или снаружи рабочей зоны имеется бассейн, пруд, канава, ступеньки или общественные дороги, не защищенные оградой, проложите периметральный провод на расстоянии минимум 90 см (35.43 "). Чтобы проложить периметральный провод как можно ближе к краю окашиваемой зоны, мы рекомендуем установить на границе с общественной зоной труднопреодолимый забор, а в иных случаях забор минимальной высотой 15 см. Эти меры позволят проложить периметральный провод на расстояниях, указанных выше.



**Важно**

**Строгое соблюдение требований касательно расстояний и уклонов гарантирует оптимальную установку и хорошую работу робота. При наличии уклонов или скользкой почвы увеличьте расстояние минимум на 30 см (11.81 ").**

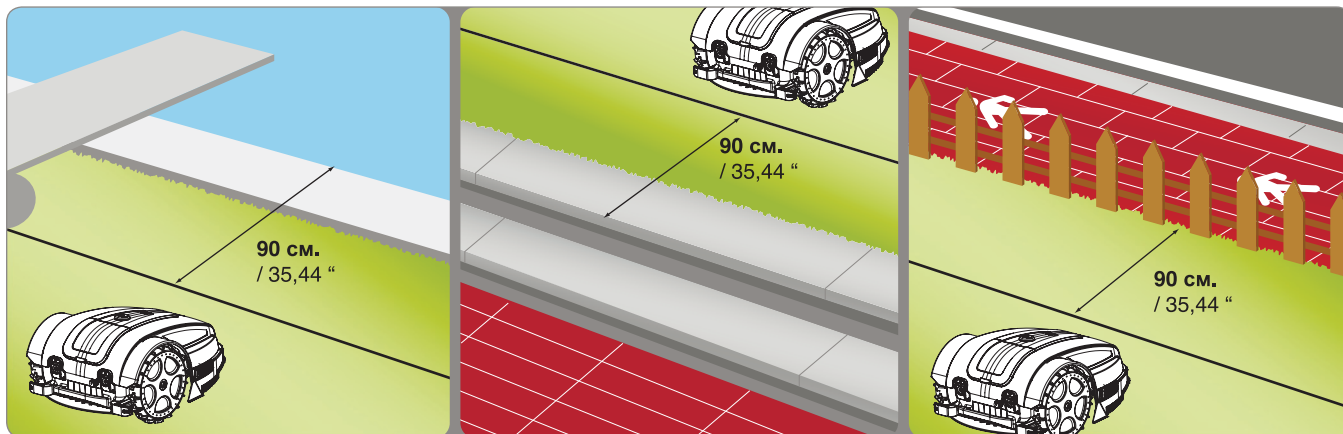

Препятствия, устойчивые к ударам, такие как деревья, кусты или столбы, не имеющие острых углов и расположенные внутри рабочей зоны, не требуют ограждения. Робот ударяется о препятствие и меняет направление движения. Если вы хотите избежать столкновения робота с препятствиями и обеспечить его безопасное и бесшумное функционирование, все стационарные препятствия должны быть огорожены. Слегка наклонные препятствия, такие как цветочные горшки, камни или деревья с выступающими корнями, должны быть огорожены для защиты режущего ножа и самих препятствий.

Для определения границы препятствия начните с внешней точки периметра ближайшей к объекту, который необходимо оградить, протяните периметральный провод до препятствия, обогните его и затем вернитесь в исходное положение, соблюдая расстояния, указанные в предыдущих параграфах.

Поместите оба отрезка провода под одним гвоздем; это позволит роботу пройти по периметральному проводу.

Для правильной работы робота минимальная длина совмещенных отрезков провода не должна превышать 70 см (27.56 "), чтобы робот мог нормально передвигаться.





## ПРОКЛАДКА ПЕРИМЕТРАЛЬНОГО ПРОВОДА

Периметральный провод может быть зарыт в землю или проложен на поверхности. Если у вас имеется оборудование для прокладки провода, рекомендуется зарыть его в землю для лучшей защиты.

В ином случае проложите провод по земле, используя прилагаемые гвозди, как описано ниже.



### Важно

**Начинайте прокладывать периметральный провод от места установки зарядной станции, оставляя несколько метров, чтобы в дальнейшем отрезать провод до необходимой длины при подсоединении к блоку питания на финальной стадии монтажа.**



Используя электрокосу или кусторез, подстригите траву как можно ниже вдоль всего пути прокладки кабеля. Это позволит проложить кабель как можно ниже к земле и снизит риск повреждения изоляции роботом.

1. Проложите провод по часовой стрелке по всему маршруту и закрепите его с помощью прилагаемых гвоздей, располагая их не более чем в 100 см (39.37 ") друг от друга. Пока его не прикроет трава, провод должен иметь контакт с землей для предотвращения его повреждения роботом.

- При прокладке периметрального провода соблюдайте направление вокруг цветочных клумб (против часовой стрелки).

- На изогнутых участках следите, чтобы провод не перекручивался и имел правильный радиус изгиба (20 см).

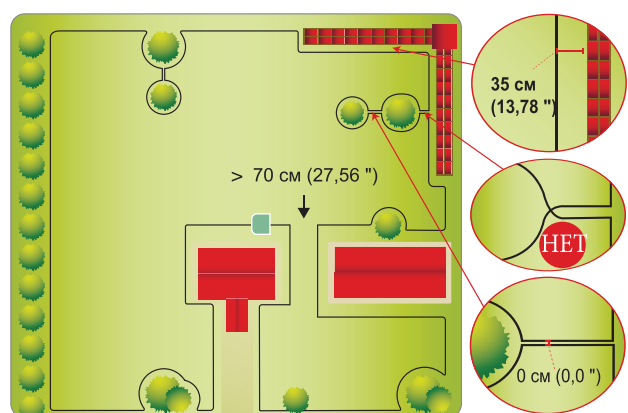

### Провод проложен по земле

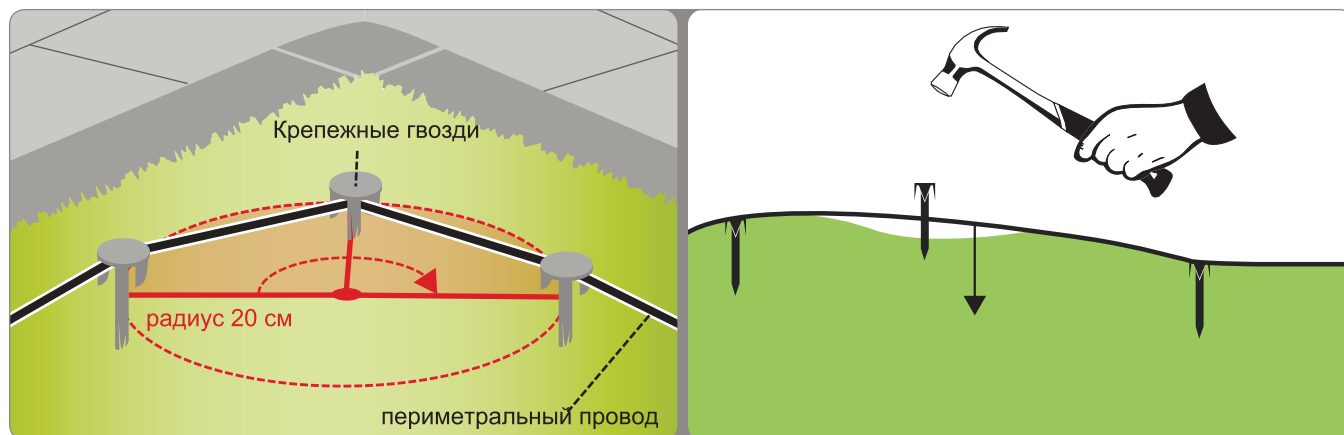

### Провод зарыт в землю

1. Выройте в земле ровную бороздку (приблизительно 2-3 см или 0.787-1.181 " в глубину).
2. Проложите провод по часовой стрелке по всему маршруту на глубине пары сантиметров. Не прокладывайте провод глубже 5 см, чтобы не снизить качество и интенсивность сигнала, улавливаемого роботом.
3. При прокладке провода может быть необходимо закрепить его в некоторых точках с помощью прилагаемых гвоздей, чтобы зафиксировать на месте во время засыпки землей.
4. Засыпьте провод землей и убедитесь, что он весь протянут под землей.

Соединение периметрального провода.  
Если для завершения монтажа требуется другой периметральный провод, используйте только фирменную соединительную муфту.  
Вставьте оба конца провода в соединительную муфту и убедитесь, что концы провода видны с обеих сторон. Используя плоскогубцы, до конца нажмите на кнопку, расположенную на верхней части муфты.



### Важно

Для безопасного и надежного электрического соединения используйте только фирменные соединительные муфты.

- Не используйте изоляционную ленту или иные виды соединителей, которые не обеспечивают должной изоляции (хомуты, зажимы и т.д.). С течением времени влажность грунта вызывает окисление и обрыв периметрального провода.

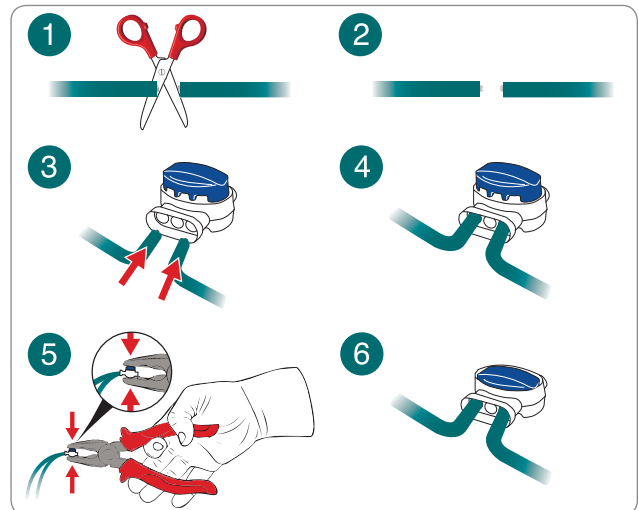

## УСТАНОВКА ЗАРЯДНОЙ СТАНЦИИ И БЛОКА ПИТАНИЯ



### Предупреждение – Осторожно

Перед выполнением любых работ, отключите робот от сети электропитания.

Расположите блок энергопитания вне зоны доступа детей, например, на высоте не менее 160 см (63 ").

Не укорачивайте и не удлиняйте кабель, идущий к зарядной станции, сложите его в форме 8, как показано на рисунке.

Длина периметрального провода, используемого при монтаже, должна быть не менее 50 м. По всем опросам обращайтесь в ближайший сервисный центр.

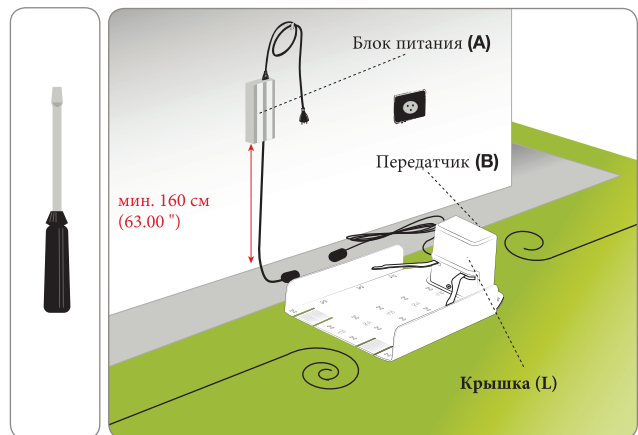

1. Снимите защитную крышку (L).
2. Расположите зарядную станцию в предопределенной зоне.
3. Вставьте периметральный провод (M) согласно указаниям на зарядной станции. Отрежьте лишний провод на 5 см выше соединения.
4. Подсоедините входной отрезок провода к красному терминалу на передатчике (T). Подсоедините выходной отрезок провода к черному терминалу.



Терминалы используются для подсоединения только фирменного периметрального провода.

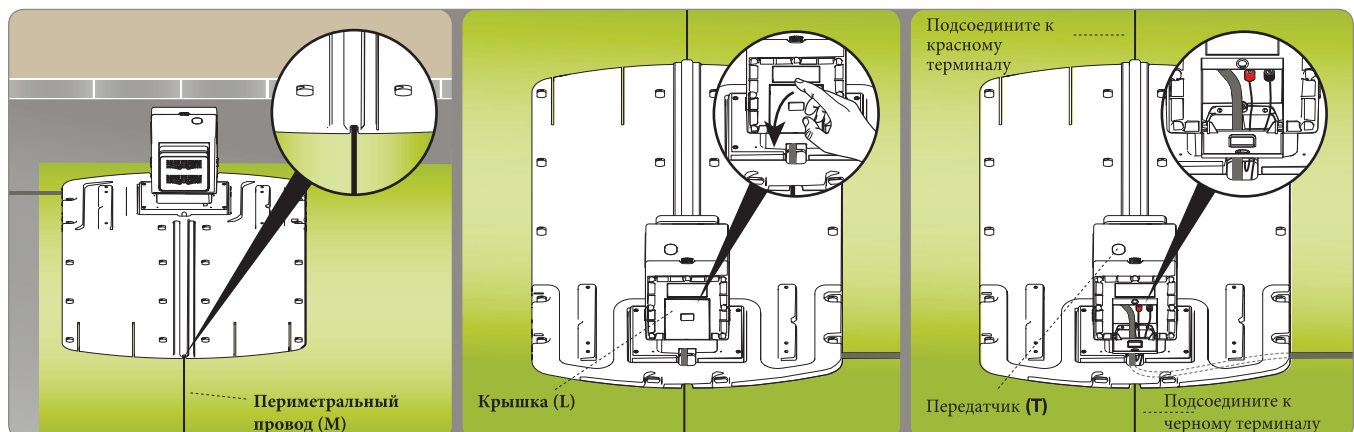

5. Прикрепите зарядную станцию (N) к земле с помощью гвоздей (P). При необходимости закрепите зарядную станцию, используя анкерные болты (Q).

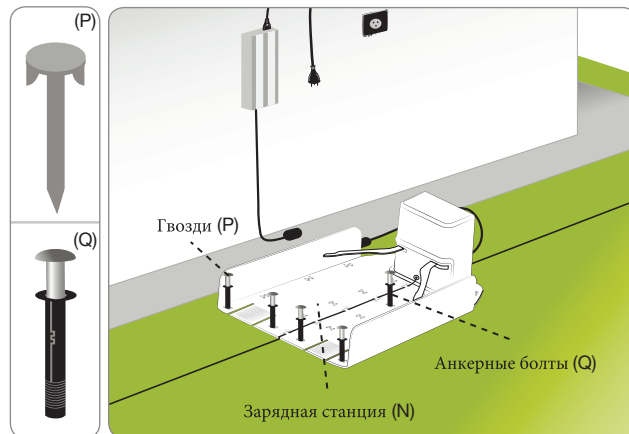

6. Установите блок питания (A).
7. Подсоедините шнур питания (E) зарядной станции (N) к блоку питания (A).
8. Подсоедините сетевой шнур блока питания (A) к электрической розетке.
9. Если LED-индикатор передатчика мигает, подсоединение правильное. В ином случае необходимо найти неисправность (см. «Возможные неисправности и методы их устранения»).
10. Установите крышку на место (L).



## ЗАРЯДКА АККУМУЛЯТОРА ПРИ ПЕРВОМ ИСПОЛЬЗОВАНИИ

1. Установите робот внутри зарядной станции.
2. Нажмите клавишу ВКЛ/ВЫКЛ (ON/OFF) и подождите пару секунд, пока робот полностью не загрузится.
3. LED-индикатор аккумулятора загорается оранжевым и горит несколько секунд, пока зарядная станция распознается.
4. Убедитесь, что LED-индикатор автоматического режима АВТО (AUTO) не горит. При необходимости нажмите клавишу АВТО (AUTO), чтобы отключить его.
5. По завершении зарядки робот готов к работе или программированию для первого использования (см. «Режим программирования»).



**Важно**

**При первом использовании всегда заряжайте аккумуляторы в течение не менее 4 часов.**

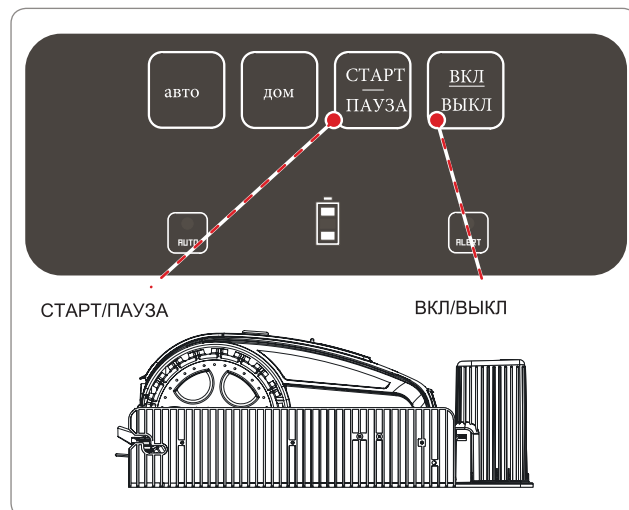



#### Важно

Пользователь должен выполнять все регулировки в соответствии инструкциями, описанными в данном документе. Не выполняйте никакие регулировки, которые не указаны в данной инструкции. Все регулировки, не оговоренные в данной инструкции, должны осуществляться персоналом авторизованного сервисного центра производителя.

### РЕГУЛИРОВКА ВЫСОТЫ СКАШИВАЕМОЙ ТРАВЫ

Перед установкой высоты среза ножа убедитесь, что робот выключен (см. «Безопасная остановка робота»).



#### Важно

Во избежание травм рук используйте защитные перчатки.

1. Переверните робот и расположите его таким образом, чтобы не повредить корпус.
2. Открутите винт (E) по часовой стрелке с помощью прилагаемого ключа.
3. Поднимите или опустите блок косы (D) для установки желаемой высоты покоса. Показатель может быть измерен с помощью градуированной шкалы на прилагаемом ключе.



#### Важно

Не используйте робот для стрижки травы выше режущего ножа на 1 см (0.40"). Уменьшайте высоту покоса постепенно. Рекомендуется уменьшать высоту покоса на 1 см (0.40") каждые 1-2 дня, пока не будет достигнута оптимальная высота.

4. По завершении регулировки закрутите винт (E) против часовой стрелки.
5. Переверните робот в рабочее положение.

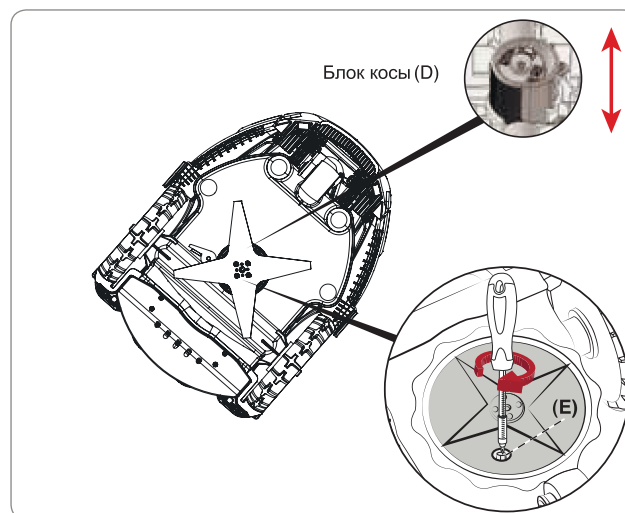





### Важно

При первом использовании робота внимательно прочтите инструкцию по эксплуатации и убедитесь, что полностью ее понимаете, в частности инструкции по технике безопасности.

- Используйте робот только в целях, предусмотренных производителем, и не нарушайте какие-либо механизмы для достижения иных рабочих характеристик.

- Не используйте робот и его периферийные устройства при плохих погодных условиях, особенно если имеется риск возникновения грозных разрядов

## ОПИСАНИЕ ПАНЕЛИ УПРАВЛЕНИЯ И ГЛАВНОГО МЕНЮ

На рисунке показано расположение и функция средств управления машины.



### СТОП.

Нажмите для безопасной остановки робота. Используйте только при наличии непосредственной опасности или при необходимости проведения технического осмотра.

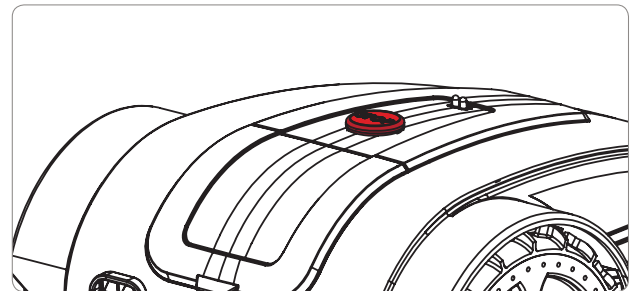

### ВКЛ/ВЫКЛ

Нажмите, чтобы включить или выключить робот.



Нажмите для активации или выключения автоматического режима. В автоматическом режиме робот выполняет работу в соответствии с программой, описанной ниже.

AUTO



Не горит: ручное управление.

Горит: автоматический режим.



BATTERY

Уровень заряда аккумулятора.

ALERT



Операционная ошибка. См. главу «Возможные неисправности и методы их устранения»

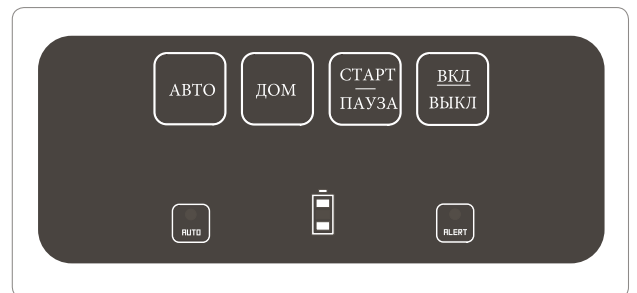

## Робот в зарядной станции (LED-индикатор АВТО не горит)



### СТАРТ/ПАУЗА

Нажмите для начала рабочего цикла. Если аккумулятор достаточно заряжен и LED-индикатор автоматического режима не горит, робот начинает рабочий цикл. Когда рабочий цикл завершен, робот возвращается к зарядной станции.

## Робот в саду



### СТАРТ/ПАУЗА

Нажатие данной клавиши приостанавливает кошение и переводит робот в режим ожидания. Повторное нажатие клавиши выводит робот из режима ожидания, и он продолжает покос травы.



### ДОМ

Робот возвращается к зарядной станции и возобновляет работу в автоматическом режиме или в режиме ручного управления в зависимости от того, включен ли автоматический режим (см. LED-индикатор).

---

## УСТАНОВКА

---

Процедура установки осуществляется при первичном использовании робота и после длительного периода неактивности.

- Убедитесь, что высота поверхности газона, подлежащего покосу, отвечает требованиям для правильного функционирования робота (см. «Технические характеристики».)
- Отрегулируйте высоту покоса (см. «Регулировка высоты скашиваемой травы»).
- Убедитесь, что рабочая зона была должным образом отмечена и помехи для нормального функционирования робота отсутствуют (см. «Подготовка и обозначение границ рабочих зон»).
- Убедитесь, что в саду нет больших луж, возникших в результате сильного дождя.
- Поместите робот в зарядную станцию.
- Нажмите клавишу ВКЛ/ВЫКЛ и подождите пару секунд, пока робот полностью не загрузится.
- LED-индикатор аккумулятора загорается оранжевым и горит несколько секунд, пока зарядная станция распознается.
- Робот готов к использованию. Нажмите клавишу АВТО для установки автоматического или ручного управления.

### Эксплуатация робота в режиме ручного управления (LED-индикатор АВТО не горит)

- Когда аккумулятор полностью заряжен, нажмите клавишу СТАРТ/ПАУЗА для запуска рабочего цикла. Когда аккумулятор садится, робот возвращается к зарядной станции.
- Если покос сада не был завершен, дождитесь, пока аккумулятор полностью зарядится, и начните новый рабочий цикл.
- Для достижения лучшего результата рекомендуется использовать робот через день.
- Для изменения настроек некоторых функций робота, установленных по умолчанию, скачайте бесплатное приложение для смартфонов (см. раздел «Доступ к меню через приложение»).

### Эксплуатация робота в автоматическом режиме (LED-индикатор АВТО горит)

- При включенном автоматическом режиме робот запрограммирован работать каждый день. С помощью мобильного приложения вы можете проверить установленное время работы.
- Количество рабочих циклов автоматически регулируется роботом в зависимости от емкости аккумулятора. В автоматическом режиме робот покидает зарядную станцию для осуществления рабочего цикла, возвращается назад для подзарядки и, если необходимо, возобновляет работу.
- Для изменения времени работы и других функций скачайте бесплатное мобильное приложение для смартфонов (см. раздел «Доступ к меню через приложение»).

---

## ДОСТУП К МЕНЮ ЧЕРЕЗ ПРИЛОЖЕНИЕ

---

Робот имеет встроенный Bluetooth-маячок, который позволяет запрограммировать его и осуществлять управление с помощью смартфона.

Скачайте приложение для Android и iOS на ваш смартфон с официального вебсайта. Запустите приложение и следуйте мастеру установки для соединения робота и вашего телефона.

Заводской PIN - "0000". Как только будет возможно, смените PIN для обеспечения безопасности робота. Приложение позволяет вам:

- Изменять стандартное время работы в автоматическом режиме.
- Настраивать работу датчика дождя.
- Настраивать исходные точки для оптимального управления второстепенными зонами.
- Сменить пароль.
- Отправлять команды СТАРТ / ПАУЗА / ДОМ.
- Направлять робот во время покоса.
- Получать сообщения о статусе, сигналах и любых ошибках в работе робота.

## НАСТРОЙКА МЕНЮ ПОЛЬЗОВАТЕЛЯ ЧЕРЕЗ МОБИЛЬНОЕ ПРИЛОЖЕНИЕ

Загрузите приложение на своем смартфоне и войдите в меню программирования робота через функцию «Установка». Просмотрите введение, содержащее краткое описание доступных программных функций. Подробное описание каждой функции вы найдете на следующих страницах после блок-схемы. Функции, помеченные (\*), доступны только на некоторых моделях. См. таблицу «Технические характеристики».

## НАСТРОЙКИ МЕНЮ – РЕЖИМ ПРОГРАММИРОВАНИЯ

### Программирование робота



#### Важно

- Для максимально эффективного использования робота рекомендуется запрограммировать его на ежедневную работу.
- При необходимости установки нескольких рабочих зон рекомендуется запрограммировать как минимум два графика работы, чтобы повысить частоту покоса в данных зонах.

### Установка таймера



Можно установить три разных рабочих профиля для использования в определенные периоды. Данная функция особенно удобна в тех случаях, когда вы хотите использовать сад в непривычное время.

Последний установленный профиль выделяется цветом и будет активирован во время работы робота в автоматическом режиме.

Нажмите клавишу ↶ несколько раз для возврата в главное меню.

### График работы



На каждый день недели может быть установлено до 4 графиков работы. Нажмите на день недели, который вы хотите настроить и затем выберите желаемые периоды времени.

### Ежедневный график

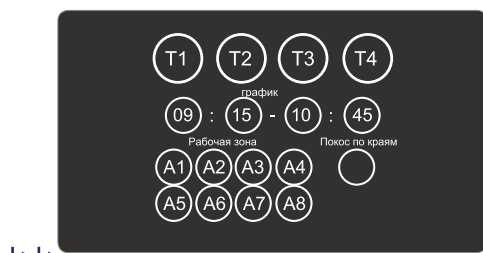

Для каждого графика работы (T1, T2, T3, T4) установите время начала работы, время окончания работы и зоны покоса.

**⚠ Периоды T1, T2, T3 и T4 не должны пересекаться, робот удалит все конфликтующие установки.**

“Покос по краям”. Данная функция позволяет начать работу с покоса по краям газона. Данная функция должна быть активирована минимум дважды в неделю.

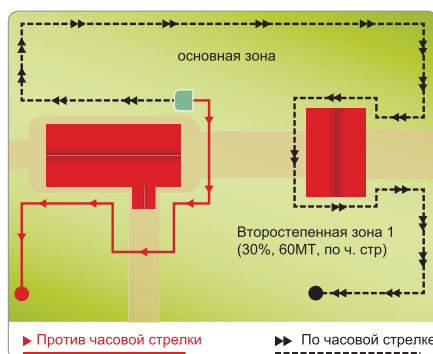

Например, установлено:

T1: 09:00 - 11:00, A1, A2, A3, A4

T2: 15:00 - 17:00, A1, A2

В период с 15:00 до 17:00 робот будет выполнять рабочий цикл только в зонах A1 и A2.

**⚠ Робот может входить в зоны A3 и A4, если это ему необходимо, чтобы попасть в рабочую зону, вернуться к зарядной станции или выполнить работу в произвольном режиме.**

Установка временных интервалов необходима для правильного функционирования робота. Установка рабочих графиков зависит от многих параметров, таких как количество рабочих зон, емкости аккумулятора, сложности газона, типа травы и т.д. Как правило, количество рабочих часов должно быть слегка увеличено при стрижке газона в садах, имеющих более одной рабочей зоны, большое количество препятствий и сложные области покоса. Ниже приведена таблица с временными интервалами для настройки робота при первом использовании.

м² (фут²)	T1	T2	T3	T4
400 (4304')	10:00 12:30			
800 (8608')	10:00 11:30	13:00 14:30		
1200 (12912')	10:00 12:00	14:00 16:00		
1800 (19418')	09:00 18:00			

## Возврат к зарядной станции



Установка расстояния между роботом и периметральным проводом во время его входа в зарядную станцию.

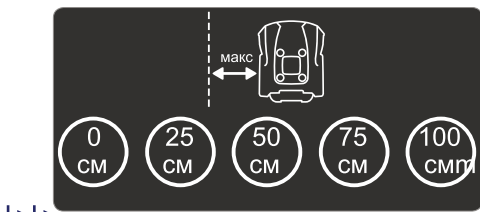

“0 см”. Данная установка рекомендуется для садов, имеющих сложную структуру, с множественными препятствиями рядом с периметральным проводом, а также для садов с узкими проходами. Робот расположит свои колеса с любой стороны от периметрального провода для возврата к зарядной станции.

### ⚠️ Возврат к зарядной станции методом "по проводу".

В остальных случаях робот возвращается к зарядной станции, соблюдая установленное приблизительное расстояние от периметрального провода. Данная опция рекомендуется для садов, имеющих крутые склоны, и/или садов, не имеющих бугров рядом с периметральным проводом.

### ⚠️ Возврат к зарядной станции методом “V-Метер” .

Определяет реакцию робота при активации датчика дождя.

## Датчик дождя



**ВКЛ/ON:** При активации датчика дождя робот возвращается в зарядную станцию. По окончании цикла зарядки робот возобновляет работу в нормальном режиме, если датчик более не фиксирует наличие дождя.



**ОТЛОЖИТЬ/DELAY:** При активации датчика дождя робот возвращается в зарядную станцию и остается там установленный период времени, который можно настроить при нажатии кнопки «Отложить».

**ВЫКЛ/OFF:** Отключение датчика дождя.

## Настройка характеристик сада



Установка характеристик зоны покоса.

### ⚠️ Для садов, имеющих только одну область покоса, должна быть установлена хотя бы одна зона.

## Установка рабочей зоны



Можно установить до 8 рабочих зон. Нажмите на зону, которую вы хотите настроить. Для дезактивации зоны, установите площадь на 0 м2.

## График работы

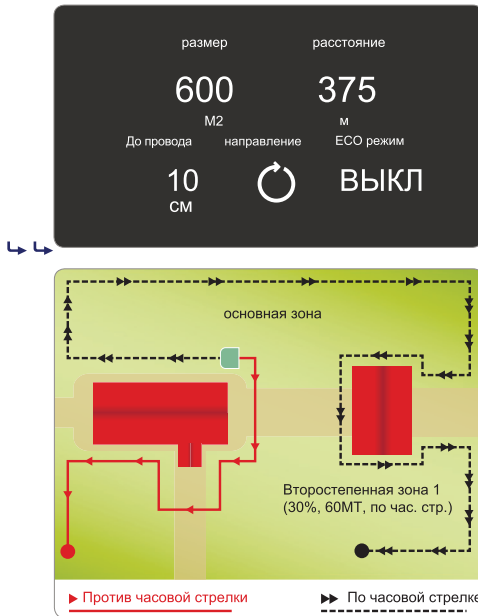

Для каждой зоны сада установите:

- размер: ориентировочный размер рабочей зоны в квадратных метрах.
- расстояние: расстояние, которое должен пройти робот, чтобы достичь внутреннего пространства рабочей зоны, следуя по периметральному проводу. Чтобы робот начал работу внутри требуемой зоны, рекомендуется установить середину рабочей зоны в качестве показателя расстояния. Для зоны, в которой установлена зарядная станция, установите показатель на значение 0.
- направление: направление кратчайшего пути к рабочей зоне. Может идти как по часовой стрелке, так и против часовой стрелки. При выходе из зарядной станции робот будет придерживаться установленного направления движения.
- расстояние до провода: расстояние между роботом и периметральным проводом для достижения рабочей зоны. Для садов, имеющих сложную структуру и множественные препятствия рядом с периметральным проводом, а также для садов с узкими проходами, установите показатель на значение 0.
- ECO режим: Если, при включенном ECO-режиме, робот определяет, что поверхность газона уже была покосена, время работы в данной зоне сокращается и робот переходит в выполнении следующего шага.

## Общие настройки



Общие настройки.



Защита. Позволяет активировать/отключить/сменить PIN-код робота.

Для смены пароля сначала введите текущий PIN-код, а затем новый. Заводской пароль состоит из четырех цифр ("0000").

**🔔 Выберите в качестве пароля легко запоминающуюся комбинацию цифр.**



Сетевое соединение. (Только на некоторых моделях). Позволяет изменять параметры соединения.



Если робот неправильно определяет зарядную станцию, данная функция позволяет установить поправочный коэффициент. Введите положительное значение, чтобы передвинуть робот вправо, введите отрицательное значение, чтобы передвинуть робот влево.



Возврат к заводским настройкам.

**🔔 Все изменения будут удалены. Настройки робота и сада будет необходимо ввести заново. PIN-код не будет заменен на установленный по умолчанию.**



Определение расстояния, на которое робот может пересекать периметральный провод перед тем, как сменить направление движения. Установите МИН, чтобы робот мог проходить минимально допустимое расстояние, МАКС – максимально допустимое расстояние и СРЕД – среднее расстояние.

## БЕЗОПАСНАЯ ОСТАНОВКА РОБОТА

Во время эксплуатации может возникнуть необходимость остановить робот. В нормальных условиях робот останавливается путем нажатия кнопки ВЫКЛ/OFF. В случае опасности или при выполнении работ по техобслуживанию необходимо зафиксировать робота в безопасном состоянии для предотвращения случайного запуска режущего ножа. Нажмите кнопку СТОП для остановки робота. Отсоедините шнур питания от электрической розетки.



### Важно

**Безопасная остановка робота необходима во время выполнения работ по техобслуживанию и ремонту (например, замена ножа, очистка и т.д.).**

Для запуска робота выполняйте нижеследующие инструкции:

- установите робот внутри зоны покоса;
- нажмите клавишу ВКЛ/ВЫКЛ (ON/OFF) и подождите несколько секунд, пока робот полностью не загрузится.
- Нажмите кнопку СТАРТ/ПАУЗА (START/PAUSE), чтобы начать рабочий цикл.

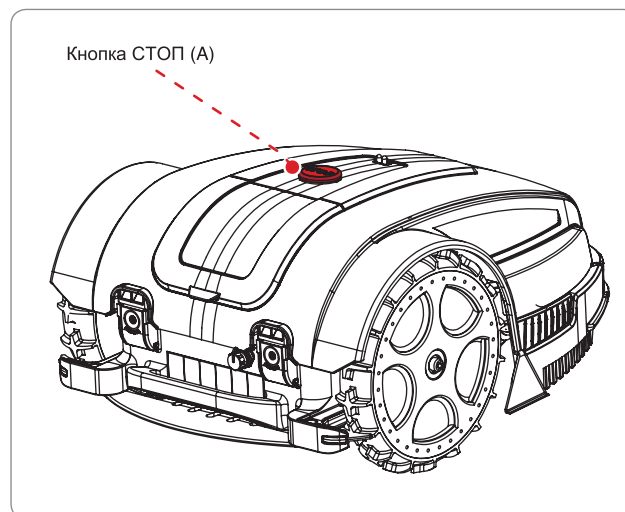

## АВТОМАТИЧЕСКИЙ ВОЗВРАТ К ЗАРЯДНОЙ СТАНЦИИ

Робот останавливает выполнение рабочего цикла при наличии нижеследующих условий:

- **Окончание времени работы:** по окончании времени работы робот автоматически возвращается к зарядной станции и начинает новый рабочий цикл в соответствии с заложенной программой (см. «Режим программирования»).
- **Дождь:** при активации датчика дождя робот автоматически возвращается к зарядной станции и начинает новый рабочий цикл в соответствии с заложенной программой (см. «Режим программирования»).
- **Аккумулятор разряжен:** робот автоматически возвращается к зарядной станции.

## ДЛИТЕЛЬНЫЙ ПЕРИОД НЕАКТИВНОСТИ И ПОВТОРНЫЙ ЗАПУСК

После длительного периода неактивности и перед началом сезона покоса необходимо выполнить ряд операций, чтобы гарантировать правильное функционирование робота при следующем использовании.

1. Полностью зарядите аккумулятор перед тем, как убрать робот на зимнее хранение. Заряжайте аккумулятор минимум раз в 5 месяцев.
2. Проводите плановое техобслуживание у авторизованного дилера. Это необходимо для содержания робота в хорошем рабочем состоянии. Как правило, техобслуживание включает в себя следующие операции:
  - полная очистка робота, режущего ножа и иных подвижных частей;
  - очистка внутренних частей робота;
  - проверка функционирования робота;
  - проверка и необходимая замена изношенных деталей, например, режущего ножа, щеток (только для роботов с щеточными двигателями);
  - проверка мощности аккумулятора;
  - при необходимости, дилер также загрузит новое программное обеспечение.
3. Тщательно очистите робот и зарядную станцию (см. «Очистка робота»).
4. Осмотрите все изношенные или поврежденные компоненты, например, режущий нож, и оцените необходимость их замены.
5. Храните робот в защищенном и сухом месте при температуре помещения от 10° до 20°С вне зоны доступа посторонних лиц (детей, животных и т.д.). Храните робот при температуре ниже 20°С в целях уменьшения автоматической разрядки аккумулятора.
6. Отсоедините шнур питания (А) от электрической розетки.
7. Накройте зарядную станцию (С), чтобы избежать попадания внутрь посторонних предметов (листьев, бумаги и т.д.) и для защиты контактных пластин.



## Повторный пуск в эксплуатацию

Перед запуском робота после длительного периода неактивности выполните нижеследующие процедуры:

1. Подсоедините шнур питания (А) к электрической розетке.
2. Вновь подсоедините общее энергопитание.
3. Поместите робот в зарядную станцию.
4. Нажмите клавишу ВКЛ/ВЫКЛ (ON/OFF) и подождите пару секунд, пока робот полностью не загрузится.
5. LED-индикатор аккумулятора загорается оранжевым и горит несколько секунд, пока зарядная станция распознается.
6. Робот готов к работе (см. "Режим программирования").

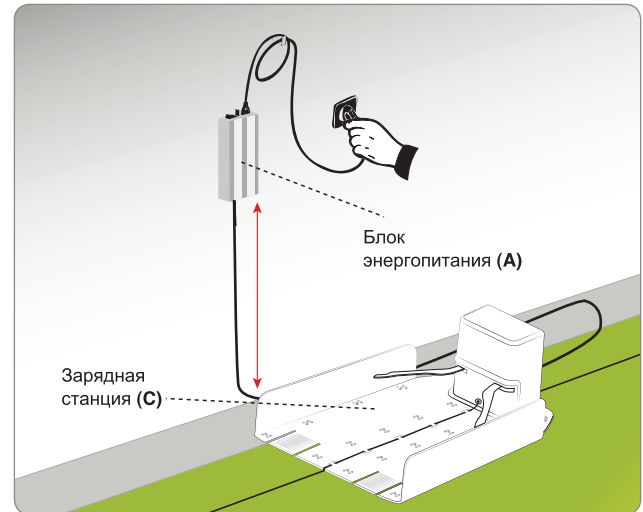

## ЗАРЯДКА АККУМУЛЯТОРА ПОСЛЕ ДЛИТЕЛЬНОГО ПЕРИОДА НЕАКТИВНОСТИ



### Опасно - Внимание

**Не заряжайте робот при взрывоопасных или огнеопасных условиях.**

1. Подайте электропитание к зарядной станции и убедитесь, что контактные пластины чистые.
2. Поместите робот в зарядную станцию.
3. Нажмите клавишу ВКЛ/ВЫКЛ (ON/OFF) и подождите пару секунд, пока робот полностью не загрузится.
4. LED-индикатор аккумулятора загорается оранжевым и горит несколько секунд, пока зарядная станция распознается.
5. Убедитесь, что LED-индикатор автоматического режима не горит. При необходимости нажмите клавишу АВТО (AUTO) для отключения автоматического режима.
6. По завершении цикла зарядки (приблизительно 6 часов), нажмите клавишу ВЫКЛ (OFF) (С).
7. Храните робот в защищенном и сухом месте при температуре помещения от 10° до 20° С вне зоны доступа детей, животных, иных посторонних лиц и т.д.)

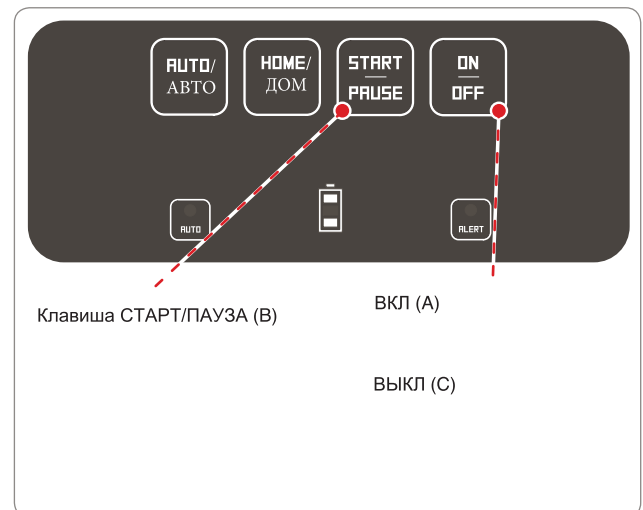

## РЕКОМЕНДАЦИИ ПО ЭКСПЛУАТАЦИИ

Ниже приведены некоторые рекомендации по эксплуатации робота:

- Даже после внимательного прочтения инструкции рекомендуется при первом использовании попробовать осуществить некоторые маневры, чтобы ознакомиться с управлением и основными функциями.
  - Осмотрите и затяните крепежные винты основных компонентов.
  - Регулярно проводите стрижку газона, чтобы избежать чрезмерного роста травы.
  - Не используйте робот для стрижки травы выше режущего ножа на 1 см (0.40 "). В случае, если трава слишком высокая, поднимите режущий нож и затем постепенно опускайте его в последующие дни.
  - Если газон оснащен автоматической системой полива, запрограммируйте робот таким образом, чтобы он возвращался в зарядную станцию минимум за час до включения разбрызгивателей.
  - Проверьте уровень уклона почвы и убедитесь, что он не превышает максимально допустимые значения во избежание повреждений робота и разбрызгивателей.
  - Рекомендуется запрограммировать робота таким образом, чтобы он не работал сверх необходимого времени, учитывая различную скорость роста травы в зависимости от времени года. В противном случае робот подвергается излишнему износу, а срок службы аккумулятора сокращается.
  - Во время работы робота во избежание возникновения угрозы безопасности убедитесь, что в рабочей зоне нет людей (в частности детей, пожилых людей или инвалидов) и домашних животных. Чтобы минимизировать возможность получения травмы, запрограммируйте робота на выполнение работы в подходящее время дня.
- Производитель не гарантирует полную совместимость роботизированной косилки с иными видами беспроводных систем, такими как пульты дистанционного управления, радиопередатчики, аудиофоны, подземные электрические изгороди для животных и др.

## ПЛАНОВОЕ ТЕХНИЧЕСКОЕ ОБСЛУЖИВАНИЕ

### РЕКОМЕНДАЦИИ ПО ОБСЛУЖИВАНИЮ



**Важно**

При проведении технического обслуживания используйте индивидуальные средства защиты, оговоренные производителем, в частности работая с ножом. Прежде чем выполнять какие-либо работы по техническому обслуживанию, убедитесь, что робот выключен (см. «Безопасная остановка робота»).

### ТАБЛИЦА ПЕРИОДИЧНОСТИ ПЛАНОВОГО ТЕХОБСЛУЖИВАНИЯ

Частота	Компонент	Тип операции	Ссылка
Еженедельно	Нож	Проведите очистку и проверьте эффективность ножа. Если нож погнут или сильно изношен, проведите его замену.	см «Очистка робота» см. «Замена ножа»
	Ручки для зарядки аккумулятора	Очистите и удалите ржавчину	См. «Очистка робота»
	Контактные пластины	Очистите и удалите ржавчину	См. «Очистка робота»
	Датчик дождя	Очистите и удалите ржавчину	См. «Очистка робота»
Ежемесячно	Робот	Проведите очистку робота	См. «Очистка робота»
Раз в год и в конце сезона покоса	Робот	Проведите технический осмотр робота в авторизованном сервисном центре	См. «Длительный период неактивности и повторный запуск»



## ОЧИСТКА РОБОТА

1. Остановите робот в безопасном состоянии (см. «Безопасная остановка робота»).



### Предупреждение – Осторожно

**Используйте защитные перчатки, чтобы не поранить руки.**

2. Очистите все наружные поверхности робота с помощью губки, смоченной в воде с мягким моющим средством. Перед использованием тщательно отожмите.



### Предупреждение – Осторожно

**Избыточное количество воды может привести к проникновению воды внутрь прибора и повреждению электрических компонентов.**

3. Не используйте растворители или бензин, чтобы не повредить окрашенные поверхности и пластиковые компоненты.
4. Не мойте внутренние детали робота и не используйте мойки высокого давления, чтобы не повредить электрические и электронные компоненты.



### Предупреждение – Осторожно

**Во избежание причинения непоправимого ущерба электрическим и электронным компонентам не погружайте робот (полностью или частично) в воду, так как он не является водонепроницаемым.**

5. Осмотрите нижнюю часть робота (зону режущего ножа и колес), используйте подходящую щетку, чтобы удалить отложения и/или остатки, которые могут помешать нормальному функционированию робота.
6. Удалите траву и листья с поверхности захвата робота.
7. Очистите ручки зарядки аккумулятора (А), контактные пластины (В) и удалите все окисления и/или отложения с электрических контактов с помощью сухой тряпки и, если необходимо, мелкой наждачной бумаги.
8. Очистите датчик дождя (С) и удалите всю грязь и ржавчину.
9. Очистите внутреннюю часть зарядной станции от скопившихся отложений.

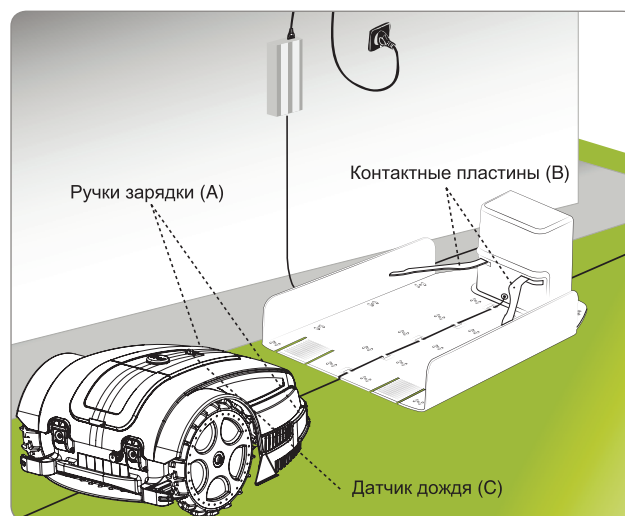

### РУКОВОДСТВО ПО УСТРАНЕНИЮ НЕИСПРАВНОСТЕЙ





Нижеуказанная информация поможет идентифицировать и исправить ошибки и/или неисправности, которые могут возникнуть в процессе эксплуатации. Некоторые ошибки могут быть устранены пользователем; другие неисправности требуют наличия специфических технических умений или опыта, и поэтому для их устранения следует обратиться к квалифицированному персоналу, имеющему определенный опыт в конкретной области.





#### Предупреждение – Осторожно

**При необходимости проведения осмотра остановите робот в безопасном состоянии (см. «Безопасная остановка робота») во избежание случайного запуска вращающегося ножа.**

Проблема	Причина	Решение
Аномальные вибрации  Робот слишком шумный	Режущий нож поврежден	Замените нож на новый (см. «Замена ножа»).
	Режущий нож покрыт отложениями (ленты, веревки, куски пластмассы и т.д.)	Остановите робот в безопасном состоянии (см. «Безопасная остановка робота»). Освободите нож.  <b>Предупреждение – Осторожно</b> <b>Используйте защитные перчатки, чтобы не порезать руки.</b>
	Робот запущен при наличии препятствий (упавшие ветки, забытые предметы и т.д.)	Остановите робот в безопасном состоянии (см. «Безопасная остановка робота»). Удалите препятствие и запустите робот (см. «Запуск – автоматический режим»).
	Сломался электродвигатель	Проведите замену или ремонт двигателя в ближайшем сервисном центре.
	Трава слишком высокая	Увеличьте высоту среза (см. «Регулировка высоты скашиваемой травы»).  Проведите предварительный покос с помощью обычной косы.
Робот не располагается правильно внутри зарядной станции	Периметральный провод или шнур электропитания зарядной станции проложены неправильно	Проверьте подключение зарядной станции (см. «Установка зарядной станции и блока энергопитания»)
	Произошло оседание почвы рядом с зарядной станцией	Расположите зарядную станцию на ровной и устойчивой поверхности (см. «Планирование установки системы»)
Робот работает некорректно рядом с цветочными клумбами	Периметральный провод проложен неправильно	Правильно проложите периметральный провод (против часовой стрелки) (см. «Прокладка периметрального провода»)
Робот работает в неправильное время	Время на часах задано неправильно	Переустановите часы робота (см. «Режим программирования»)
	Время работы задано неправильно	Переустановите время работы (см. «Режим программирования»)

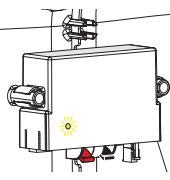
Проблема	Причина	Решение
Рабочая зона покосена не полностью	Количество рабочих часов недостаточно	Увеличьте время работы (см. «Режим программирования»)
	Режущий нож покрыт грязью и/или отложениями	Остановите робот в безопасном состоянии (см. «Безопасная остановка робота»).  <b>Предупреждение – Осторожно</b> <b>Используйте защитные перчатки, чтобы не порезать руки.</b> Очистите нож.
	Режущий нож изношен	Замените нож на новый оригинальный нож (см. «Замена ножа»)
	Рабочая зона слишком большая по сравнению с возможностями робота	Отрегулируйте размер рабочей зоны (см. «Технические характеристики»)
	Срок службы аккумулятора почти истек	Замените аккумулятор на новый оригинальный аккумулятор (см. «Замена аккумулятора»)
	Аккумулятор полностью не заряжается	Очистите и удалите ржавчину с контактных точек аккумулятора (см. «Очистка робота»).
Второстепенная зона покосена не полностью	Программная ошибка	Правильно запрограммируйте второстепенную зону (см. «Режим программирования»)
 Оранжевый индикатор медленно мигает	Режущий нож поврежден	Замените нож на новый (см. «Замена ножа»).
	Режущий нож покрыт отложениями (ленты, веревки, куски пластмассы и т.д.)	Остановите робот в безопасном состоянии (см. «Безопасная остановка робота»).  <b>Опасно – Внимание</b> <b>Используйте защитные перчатки, чтобы не порезать руки.</b> Очистите нож.
	Трава слишком высокая	Увеличьте высоту среза (см. «Регулировка высоты скашиваемой травы»).
	Робот поднят с земли	Убедитесь, что робот не заблокирован никаким объектом и перед ним нет никаких препятствий. Удалите все остатки травы с нижней части корпуса, которые могут заблокировать датчики.
 Оранжевый индикатор быстро мигает	Периметральный провод соединен неправильно (поврежденный кабель, отсутствие электрического соединения и т.д.)	Проверьте функционирование системы энергоснабжения, правильность соединения блока энергоснабжения и зарядной станции (см. «Установка зарядной станции и блока энергоснабжения»).
	Робот находится за периметром на склоне	Ограничьте зону с излишним уклоном (см. «Планирование установки системы»)
	Робот находится за периметром	Убедитесь, что провод проложен правильно (не слишком глубоко, вдали от металлических объектов, расстояние между двумя отрезками провода между двумя элементами не менее 70 см и т.д.) (см. «Планирование установки системы»)
	Робот находится внутри цветочной клумбы	Проложите периметральный провод правильно (против часовой стрелки) (см. «Прокладка периметрального провода»).

Проблема	Причина	Решение
 Оранжевый индикатор горит	Неисправимая ошибка.	Выключите и включите робот. Если проблема остается, обратитесь в ближайший авторизованный сервисный центр.
 LED-индикатор (с) не загорается	Отсутствует энергопитание	Убедитесь, что блок энергопитания правильно подсоединен к электрической розетке.
	Перегорел предохранитель	Замените предохранитель в ближайшем авторизованном контактном центре
 Горит LED-индикатор передатчика (С)	Перегорел предохранитель	Остановите робот в безопасном состоянии (см. «Безопасная остановка робота»). Отсоедините шнур электропитания от блока энергопитания. Соедините периметральный провод.

## ЗАМЕНА КОМПОНЕНТОВ

### РЕКОМЕНДУЕМЫЕ ЗАПЧАСТИ



**Важно**

Проводите замену и ремонт запчастей в соответствии с инструкциями производителя или обратитесь в сервисный центр, если такие операции не включены в инструкцию по эксплуатации.

### ЗАМЕНА АККУМУЛЯТОРА



**Важно**

Проводите замену аккумулятора в авторизованном сервисном центре.

### ЗАМЕНА НОЖА

1. Остановите робот в безопасном состоянии (см. «Безопасная остановка робота»).



**Важно**

**Используйте защитные перчатки, чтобы не порезать руки.**

Используйте только оригинальный нож, подходящий для данного прибора.

Код режущего ножа: 075Z07800A

2. Переверните робот и расположите его таким образом, чтобы не повредить корпус.
3. Открутите винты (В) и снимите нож (А).
4. Установите новый нож и затяните винты.
5. Переверните робот в рабочее положение.

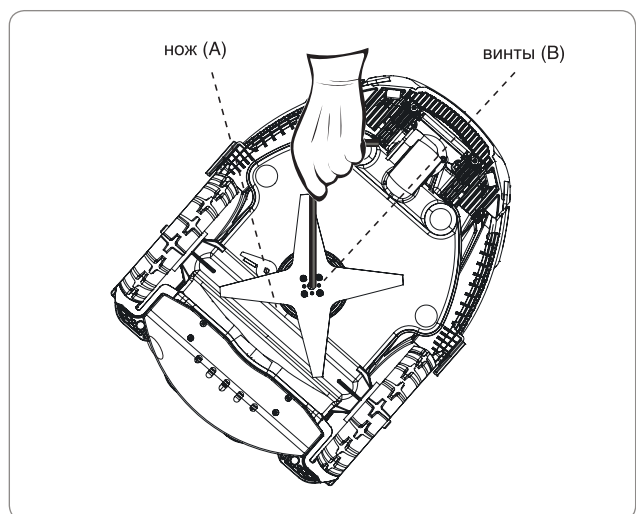

## УТИЛИЗАЦИЯ

- В конце срока службы данный продукт классифицируется в соответствии с Директивой ЕС об отходах электрического и электронного оборудования. Поэтому он не может быть утилизирован как обычные бытовые отходы, смешанные городские отходы (недифференцированные) или разделенные городские отходы (дифференцированные).
- По истечении срока службы продукт должен быть переработан в соответствии с требованиями местного законодательства. В частности, электрические и электронные компоненты должны быть отобраны и отсортированы в авторизованных центрах по утилизации отходов электрического и электронного оборудования или сам продукт должен быть целиком передан дилеру при совершении новой покупки. За незаконную утилизацию отходов электрического и электронного оборудования налагается штраф, установленный действующим законодательством той территории, где осуществляется такая утилизация.
- Опасные вещества, содержащиеся в отходах электрического и электронного оборудования, оказывают потенциально вредный эффект на окружающую среду и здоровье людей, поэтому пользователь играет фундаментальную роль в вопросе повторного использования, переработки и иных способах утилизации электрического и электронного оборудования.
- Все детали, требующие отдельной сортировки и утилизации, помечены специальным знаком.



### Опасно - Внимание

**Отходы электрического и электронного оборудования могут содержать опасные вещества, оказывающие потенциально вредный эффект на окружающую среду и здоровье людей. Они должны быть утилизированы правильным образом и в специализированных центрах по утилизации отходов.**

- Упаковка – Упаковка продукта сделана из перерабатываемых материалов и должна утилизироваться соответствующим образом, в специальные контейнеры или в авторизованных центрах по утилизации отходов.
- Аккумуляторы – Старые или отработанные аккумуляторы содержат вещества, вредные для окружающей среды и здоровья людей, поэтому не могут быть утилизированы как обычные бытовые отходы. Утилизируйте аккумуляторы соответствующим образом, в специальные контейнеры или в авторизованных центрах по утилизации отходов.



# ГАРАНТИЙНЫЕ ОБЯЗАТЕЛЬСТВА

## ГАРАНТИЙНЫЙ ПЕРИОД

Срок гарантии устанавливается в зависимости от области применения изделия, указанной в гарантийном талоне в графе «Область применения». Изделие для Непрофессионального использования - это техника, предназначенная для ее использования потребителем (физическим лицом) исключительно для личных, семейных, домашних или иных нужд, не связанных с осуществлением предпринимательской деятельности, с нагрузкой не более 20 часов в месяц.

Изделие для Профессионального использования - это техника, предназначенная для ее использования потребителем (физическим лицом) исключительно для личных, семейных, домашних или иных нужд, не связанных с осуществлением предпринимательской деятельности, с нагрузкой не более 150 часов в месяц или для ее использования владельцем (физическим, юридическим лицом или индивидуальным предпринимателем) в предпринимательской деятельности или в иных целях, не связанных с личными, семейными, домашними и иным подобным использованием, за исключением сдачи техники в аренду, прокат. При этом под целями, не связанными с личным использованием, следует понимать, в том числе приобретение покупателем техники для обеспечения деятельности покупателя в качестве организации или гражданина-предпринимателя.

На изделия для профессионального использования, сдаваемые владельцем в прокат, аренду, гарантия устанавливается на срок 30 дней.

## УСЛОВИЯ ГАРАНТИИ:

Гарантия относится только к производственным дефектам или дефектам материала, узлам и агрегатам.

Гарантийный срок начинается с даты покупки первым розничным покупателем или первым коммерческим пользователем и длится в течение указанного выше гарантийного периода.

Изделия для Профессионального использования требуют особого ухода и обслуживания. Техническое обслуживание таких изделий производится в порядке, установленном инструкцией по эксплуатации. ТО должно производиться специалистами авторизованных сервисных центров не менее 1 раза в течение 12 месяцев (плановое обслуживание), что подтверждается отметкой сервисного центра в настоящем гарантийном талоне. (В случае невыполнения или не своевременного выполнения ТО, если это явилось причиной возникновения неисправностей (дефектов) каких-либо узлов и агрегатов Изделия, Покупатель полностью теряет право на гарантию тех узлов и агрегатов, которые вышли из строя). Техническое обслуживание изделий для Непрофессионального использования производится в порядке, установленном инструкцией по эксплуатации, или должно производиться специалистами авторизованных сервисных центров 1 раз в течение 12 месяцев, что подтверждается отметкой сервисного центра в настоящем гарантийном талоне. (В случае невыполнения или не своевременного выполнения ТО, если это явилось причиной возникновения неисправностей (дефектов) каких-либо узлов и агрегатов. Изделия, Покупатель полностью теряет право на гарантию тех узлов и агрегатов, которые вышли из строя).

Естественный износ: Продукция требует технического обслуживания и периодической замены частей и узлов. Гарантийные обязательства не относятся к ремонту, необходимость которого возникает в результате естественного износа продукции или ее отдельных частей (свечи зажигания, накаливания, цепи, шины, фильтры, звездочки, все режущее оборудование, приводные ремни и детали, элементы крепления, натяжения, элементы трансмиссии и ходовой части, шланги, троса, шкивы и культиваторные фрезы) в процессе эксплуатации. Гарантия не распространяется на такие случаи, когда дефекты возникли в результате неправильного использования, отсутствия надлежащего технического обслуживания или когда повреждения произошли в процессе транспортировки, погрузочно-разгрузочных работ, складирования. Недостаточное техническое обслуживание: На срок службы продукции влияют условия, в которых она эксплуатируется, а также уход и техническое обслуживание, который она получает согласно инструкции по эксплуатации. Техническое обслуживание продукции (регулировка, чистка, замена расходных материалов, периодическое обслуживание и прочее), предусмотренное в инструкции по эксплуатации, не является гарантийным обязательством изготовителя (продавца) и оплачивается потребителем по расценкам авторизованного сервисного центра. Информация о технически сложных товарах. Пункт 3 Перечня технических сложных товаров, утвержденного Постановлением Правительства РФ от 10.11.2011 г. № 924 включает тракторы, мотоблоки, мотокультиваторы, машины и оборудование для сельского хозяйства с двигателем внутреннего сгорания (с электродвигателем).

Согласно разъяснению Минпромторга России (письмо от 10.04.2012 г. № 08-693), к указанным машинам и оборудованию относятся: мотокосы, триммеры, кусторезы, газонокосилки, косилки для высокой травы; генераторы (бензиновые и дизельные); мотопомпы, электронасосы; бензопилы и электропилы; мойки высокого давления; дизельные, электрические и газовые нагреватели; снегоочистители роторные, малогабаритные (машины для уборки снега).

## ГАРАНТИЙНЫЙ СРОК НЕ УСТАНАВЛИВАЕТСЯ НА:

1. Продукцию и детали продукции, в которые были внесены изменения или модификации, влияющие на безопасность, производительность или долговечность.

2. Ремонтные работы, неисправности и дефекты, возникшие в результате:

- Использования неоригинальных запасных частей и материалов.
- Нарушения инструкций и рекомендаций, указанных в руководстве по эксплуатации, в том числе в результате эксплуатации без надлежащего технического обслуживания;
- Заедания или поломки деталей, вследствие работы с недостаточным количеством смазочных материалов, а также использования несоответствующей марки масла.
- Подтекания карбюраторов, заклинивания клапанов, засорения топливо-проводов или иными неисправностями, вызванные использованием старого (более 30 дней хранения) или загрязненного топлива (бензина, дизельного топлива и т.д.).
- Неквалифицированного ремонта или регулировки присоединяемых деталей или узлов, муфт сцепления, трансмиссий и т.п.
- Повреждения или износа деталей, вызванных попаданием абразива (грязи), из-за неправильной сборки, нерегулярным уходом и нарушением условий эксплуатации.
- Повреждения деталей из-за превышения допустимых оборотов, перегрева, блокировки травой, грязью, мусором, чрезмерной вибрации, вызванной плохим закреплением или неадекватной балансировкой режущего оборудования.

3. Комплектующие и составные части инструмента, аксессуары.

- Все пластиковые/пластмассовые детали, навесное оборудование и пр.
- Детали, подверженные естественному износу (свечи зажигания, накаливания, цепи, шины, фильтры, звездочки, все режущее оборудование, приводные ремни и детали, элементы крепления, натяжения, элементы трансмиссии и ходовой части, шланги, троса, шкивы и культиваторные фрезы).
- Внешние механические, термические, аварийные, кислородные воздействия на инструмент, а также ненормированных нагрузок.
- Техническое обслуживание продукции (регулировка, чистка, замена расходных материалов, периодическое обслуживание и прочее), предусмотренное в инструкции по эксплуатации, не является гарантийным обязательством изготовителя (продавца) и оплачивается потребителем по расценкам авторизованного сервисного центра.

Гарантия исключает действия обстоятельств непреодолимой силы, находящиеся вне контроля производителя.

В соответствии с законом, на данное изделие изготовителем установлен срок службы 10 лет с момента продажи изделия магазином. Правила безопасности и эффективного использования изделия изложены в Инструкции по эксплуатации. По истечении установленного срока службы изготовитель не несет ответственности за безопасность изделия.

В случае несвоевременного извещения о выявленных неисправностях, продавец, импортер или уполномоченная организация вправе отказаться полностью или частично от удовлетворения предъявляемых претензий (ст. 483 ГК РФ).

Использование инструмента потребителем признается акцептом условий настоящего договора присоединения (оферты) по дополнению и уточнению ответственности изготовителя (продавца) в отношении недостатков инструмента (ст. 438 ГК РФ). Заводской брак определяется экспертной комиссией авторизованного сервисного центра.





**Производитель:**

Наименование - ZUCCHETTI Centro Sistemi S.p.A.

Адрес - Via Lungarno, 305/A

52028 -Terranuova B.ni (Ar) - Italy

Мы оставляем за собой право на изменение комплектации, технических характеристик и внешнего вида моделей без предварительного уведомления.

Гарантийные обязательства указаны в гарантийном талоне.

Назначенный срок хранения данной техники (продукции) не ограничен.

Срок службы с момента продажи изделия 10 лет.

Решение об изъятии из эксплуатации и о направлении техники (продукции) в ремонт принимается пользователем техники (продукции) в соответствии с предусмотренными в настоящем руководстве (инструкции) указаниями по использованию техники (продукции) и мерами по обеспечению безопасности, которые необходимо соблюдать при эксплуатации техники (продукции).

Утилизация данной техники производится по окончании срока службы в соответствии с нормами и правилами утилизации, установленными для данного вида техники на территории государства ее обращения.